

Napařovací žehlička • NÁVOD K OBSLUZE	CZ 4-11
Naparovacia žehlička • NÁVOD NA OBSLUHU	SK 12-19
Steam iron • INSTRUCTIONS FOR USE	EN 20-27
Gőzölös vasaló • HASZNÁLATI UTASÍTÁS	HU 28-36
Żelazko parowe • INSTRUKCJA OBSŁUGI	PL 37-45
Dampfbügeleisen • BEDIENUNGSANLEITUNG	DE 46-54

Clara



PAP
2/6/2023

eta

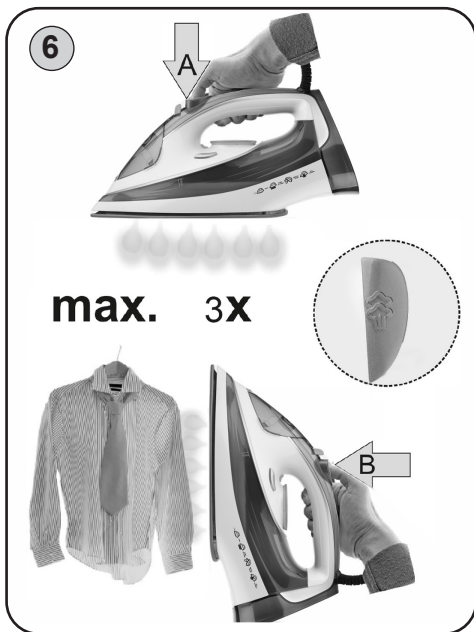
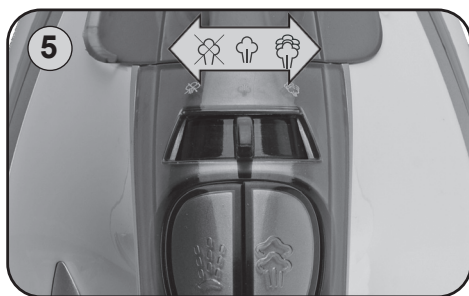
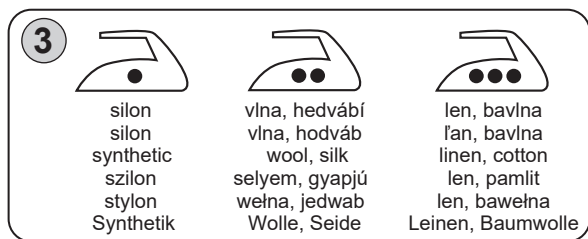
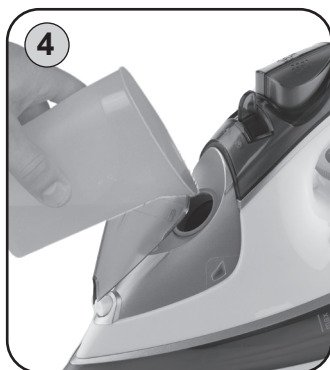
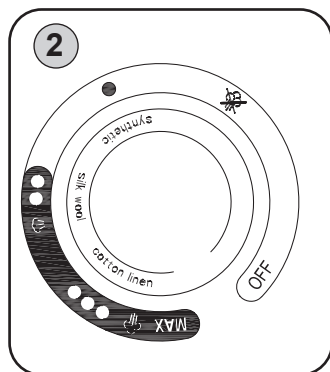
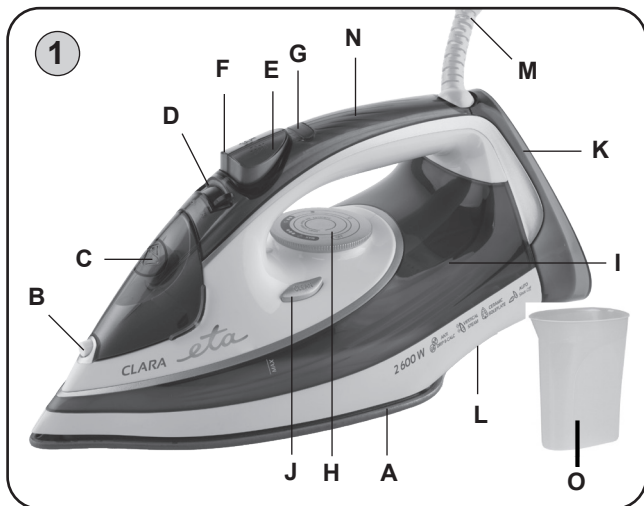

CZ	I. BEZPEČNOSTNÍ UPOZORNĚNÍ	4
	II. POPIS SPOTŘEBIČE (obr. 1)	6
	III. POKYNY K OBSLUZE	6
	IV. ÚDRŽBA	9
	V. ŘEŠENÍ PROBLÉMŮ	9
	VI. EKOLOGIE	11
	VII. TECHNICKÉ ÚDAJE	11
SK	I. BEZPEČNOSTNÉ UPOZORNENIA	12
	II. OPIS SPOTREBIČA (obr. 1)	14
	III. POKYNY NA OBSLUHU	14
	IV. ÚDRŽBA	17
	V. RIEŠENIE PROBLÉMOV	17
	VI. EKOLÓGIA	19
	VII. TECHNICKÉ ÚDAJE	19
EN	I. SAFETY WARNING	20
	II. DESCRIPTION OF THE APPLIANCE (Fig. 1)	22
	III. INSTRUCTIONS FOR USE	22
	IV. MAINTENANCE	25
	V. TROUBLESHOOTING	25
	VI. ENVIRONMENTAL PROTECTION	27
	VII. TECHNICAL DATA	27
HU	I. BIZTONSÁGI ELŐÍRÁSOK	28
	II. A KÉSZÜLÉK LEÍRÁSA (1. ábra)	30
	III. KEZELÉSI ÚTMUTATÓ	30
	IV. KARBANTARTÁS	33
	V. HIBAEHÁRÍTÁS	33
	VI. KÖRNYEZETVÉDELEM	35
	VII. MŰSZAKI ADATOK	36
PL	I. WSKAZÓWKI DOTYCZĄCE BEZPIECZEŃSTWA	37
	II. OPIS URZĄDZENIA (rys. 1)	39
	III. OBSŁUGA	39
	IV. KONSERWACJA	42
	V. ROZWIĄZYWANIE PROBLEMÓW	43
	VI. EKOLOGIA	44
	VII. DANE TECHNICZNE	45
DE	I. SICHERHEITSHINWEISE	46
	II. BESCHREIBUNG DES GERÄTS (Abb. 1)	48
	III. HINWEISEN ZUR BEDIENUNG	48
	IV. WARTUNG	52
	V. PROBLEMLÖSUNGEN	52
	VI. UMWELTSCHUTZ	53
	VII. TECHNISCHE DATEN	54

Obrázky jsou pouze ilustrační / Obrázky sú len ilustračné / Product images are for illustrative purposes only / Illusztratív képek / Zdjęcia służą wyłącznie jako ilustracja/ Bilder dienen nur zur Veranschaulichung

NÁVOD K OBSLUZE

Vážený zákazníku, děkujeme Vám za zakoupení našeho produktu. Před uvedením tohoto přístroje do provozu si velmi pozorně přečtěte návod k obsluze a tento návod spolu se záručním listem, pokladním dokladem a podle možností i s obalem a vnitřním obsahem obalu dobře uschovejte.



I. BEZPEČNOSTNÍ UPOZORNĚNÍ

- Instrukce v návodu považujte za součást spotřebiče a postupte je jakémukoliv dalšímu uživateli spotřebiče.
- Zkontrolujte, zda údaj na typovém štítku odpovídá napětí ve Vaší elektrické zásuvce. Vidlici napájecího přívodu je nutné připojit pouze do zásuvky elektrické instalace, která odpovídá příslušným normám. Doporučujeme použít samostatný elektrický okruh s jištěním **16 A**.
- El. zásuvka musí být dobře přístupná, aby bylo možno žehličku v případě nebezpečí snadno odpojit od el. sítě.
- Tento spotřebič mohou používat děti ve věku 8 let a starší a osoby se sníženými fyzickými, smyslovými či mentálními schopnostmi nebo nedostatkem zkušeností a znalostí, pokud jsou pod dozorem nebo byly poučeny o používání spotřebiče bezpečným způsobem a rozumí případným nebezpečím. Děti si se spotřebičem nesmějí hrát. Čištění a údržbu prováděnou uživatelem nesmějí provádět děti, pokud nejsou starší 8 let a pod dozorem.
- Žehličku a její přívod udržujte mimo dosah dětí mladších 8 let, jakmile je připojena k napájení nebo chladne.
- Jestliže je napájecí přívod tohoto spotřebiče poškozen, musí být nahrazen výrobcem, jeho servisním technikem nebo podobně kvalifikovanou osobou, aby se tak zabránilo vzniku nebezpečné situace.
- Při každém plnění nádržky vodou v průběhu žehlení a při vyprazdňování nádržky po skončení žehlení odpojte vidlici napájecího přívodu z el. zásuvky.
- Při umísťování žehličky na stojan zajistěte, aby byl povrch, na který se stojan umístí, stabilní.
- Spotřebič (a zvláště žehlička) se musí používat a ukládat na stabilním, rovném a teplu odolném povrchu.
- Žehlička se nesmí používat, jestliže spadla, existují-li viditelné známky poškození nebo je-li netěsná.
- Před výměnou příslušenství nebo přístupných částí, před montáží a demontáží, před čištěním nebo údržbou, nebo **po ukončení práce**, spotřebič vypněte a odpojte od el. sítě vytažením vidlice napájecího přívodu z el. zásuvky!
- Žehlička nesmí být ponechána bez dozoru, je-li připojena k síti.

- Nikdy spotřebič nepoužívejte pokud má poškozený napájecí přívod nebo vidlici, pokud nepracuje správně, nebo spadl do vody. V takových případech zanechte spotřebič do odborné elektroopravy k prověření jeho bezpečnosti a správné funkce.
- Napájecí přívod před zapojením do el. zásuvky zcela rozvíňte.
- **Vidlici napájecího přívodu nezasuňte do el. zásuvky a nevytahujte z el. zásuvky mokryma rukama a taháním za napájecí přívod!**
- Spotřebič je určen pouze pro použití v domácnostech a pro podobné účely (v obchodech, kancelářích a podobných pracovištích, v hotelích, motelech a jiných obytných prostředích, v podnicích zajišťujících nocleh se snídaní)! Není určen pro komerční použití!
- **Spotřebič nikdy neponořujte do vody (ani částečně) a neumývejte ho pod tekoucí vodou!**
- **Nepoužívejte spotřebič venku!** Nepoužívejte spotřebič k vytápění místnosti!
- **Spotřebič nesmí být používán ve vlhkém nebo mokřém prostředí a v jakémkoliv prostředí s nebezpečím požáru nebo výbuchu** (prostory kde jsou skladovány chemikálie, paliva, oleje, plyny, barvy a další hořlavé, případně těkavé, látky).
- Na spotřebič neodkládejte žádné předměty.
- Před prvním použitím nastavte regulační kotouč na nejvyšší teplotu a ponechte žehličku v odkládací poloze alespoň **10 minut v chodu bez vody**. Ze žehličky může vycházet slabý dým, který je způsoben vypalováním použitých maziv a tmelů v parní komoře. Toto zakouření není na závadu a není důvodem k reklamaci spotřebiče.
- Při prvním napařování spotřební vodou v novém spotřebiči vypustte páru vytvořenou z maximálního objemu nádržky mimo žehlenou tkaninu.
- Nikdy nežehlete ani nenapařujte oděvy na lidech (přímo na těle) a nesměřujte páru na lidi a zvířata.
- **Termostatu nesmí být použito jako vypínače!**
- Není přípustné jakýmkoli způsobem upravovat povrch spotřebiče (např. **pomocí samolepicí tapety, fólie**, apod.)!
- Vlivem výrobních zkoušek dochází u žehliček k vnitřnímu orosení nádržky na vodu. Při nákupu toto nepovažujte za závadu.
- Nádržku na vodu nepřepĺňujte, maximální množství vody (360 ml) je označené na nádržce ryskou MAX.
- V žádném případě do nádrže nenalévejte vodu vzniklou odmrazením chladničky, vodu z kondenzovanou ze sušičky na prádlo, klimatizačních nebo odvlhčovacích jednotek, minerální vody, dešťovou vodu, vodu obohacenou o alkohol, parfém a přípravky pro ošetření a ztužení prádla (např. **škrob, avivážní prostředky**) nebo ocet, odvápňovací prostředky, změkčovadla či jiné chemické látky. Nepoužívejte neředěnou destilovanou vodu.
- V případě neočekávaného přerušení dodávky energie odpojte spotřebič od el. sítě vytažením vidlice napájecího přívodu z elektrické zásuvky.
- Dbejte, aby napájecí přívod byl vždy suchý a nepoškozený.
- Pravidelně kontrolujte stav napájecího přívodu spotřebiče.
- Napájecí přívod nikdy nepokládejte na horké plochy, ani jej nenechávejte viset přes okraj stolu nebo pracovní desky. Zavedením nebo zataháním za přívod např. dětmi může dojít k převržení či stažení spotřebiče a následně k vážnému zranění!
- V případě opodstatněného použití prodlužovacího přívodu je nutné, aby nebyl poškozen a vyhovoval platným normám.
- **POZOR:** Tento spotřebič nesmí být napájen přes externí spínací zařízení jako je časový spínač nebo nesmí být připojen k obvodu, jehož vlastností je pravidelné zapínání a vypínání, protože existuje nebezpečí vzniku požáru, pokud by byl spotřebič zakryt nebo nesprávně umístěn.

- Tento spotřebič včetně jeho příslušenství používejte pouze pro účel, pro který je určen tak, jak je popsáno v tomto návodu. Spotřebič nikdy nepoužívejte pro žádný jiný účel.
- **VAROVÁNÍ:** Při nesprávném používání spotřebiče, které není v souladu s návodem k obsluze, existuje riziko poranění.
- Případné texty v cizím jazyce a obrázky uvedené na obalech, nebo výrobku, jsou přeloženy a vysvětleny na konci této jazykové mutace.
- Výrobce neručí za škody způsobené nesprávným používáním spotřebiče (např. **popálení, požár, zničení prádla, poškrábání a znečištění žehlicí desky**) a není odpovědný ze záruky za spotřebič v případě nedodržení výše uvedených bezpečnostních upozornění.

II. POPIS SPOTŘEBIČE (obr. 1)

- | | |
|-----------------------------------|---|
| A – žehlicí deska | H – regulační kotouč termostatu |
| B – tryska přístříku | I – nádrž na vodu |
| C – kryt nalévacího otvoru | J – tlačítko SELF CLEAN |
| D – regulátor napařování | K – odkládací plocha |
| E – tlačítko přístříku | L – prostor pro navinutí přívodu |
| F – tlačítko parního šoku | M – napájecí přívod |
| G – kontrolní světlo | N – držadlo |
| | O – plnicí pohárek |

III. POKYNY K OBSLUZE

Odstraňte veškerý obalový materiál, vyjměte žehličku a příslušenství. Před prvním použitím sejměte ze dna žehličky případné nálepky, ochranné fólie nebo kryty. Postavte žehličku na zvolenou rovnou, stabilní, hladkou, čistou a teplu odolnou pracovní plochu, mimo dosah dětí a nesvéprávných osob (viz odst. I. **BEZPEČNOSTNÍ UPOZORNĚNÍ**). Přesvědčte se, že napájecí přívod není poškozen a že neprochází přes jakékoliv ostré či horké plochy. El. zásuvka musí být dobře přístupná, aby bylo možno žehličku, v případě nebezpečí, snadno odpojit od el. sítě. První zapnutí proveďte na nejvyšší teplotu a ponechte žehličku alespoň 10 minut v chodu bez vody. Ze žehličky může vycházet slabý dým, který je způsoben vypalováním použitých maziv a tmelů v parní komoře. Tento jev je naprosto normální a není důvodem k reklamaci spotřebiče. Při prvním naplnění nádržky spotřební vodou doporučujeme vypustit páru z celé nádržky mimo žehlenou tkaninu.

Teploty žehlení

- Prádlo rozřídte a žehlete dle pokynů k ošetření (např. **doporučení výrobce – visačka na oděvu**). Pokud instrukce chybí a Vy znáte materiál oděvu, řiďte se tabulkou na obr. 3.
- Tabulka se vztahuje pouze na materiály, ne na případné ozdoby, úpravy materiálu apod. Žehlit začínějte od nejnižší teploty směrem k vyšším. Pokud se oděv skládá např. **ze dvou a více materiálů nebo je upraven leštěním, vlnkami, reliéfy, strachován** apod., žehlete vždy pouze dle materiálu s nižší teplotou. Pokud neznáte materiál, najděte vhodné místo, které při nošení nebude vidět a na něm vyzkoušejte vhodnou teplotu pro žehlení.
- U vlněných textilií se doporučuje žehlit po rubu látky a čistou vlnu můžete žehlit přes přídatnou látku. Samet a podobné textilie žehlete v jednom směru (**zabráňte tvorbě lesklých ploch**).
- Žehlení s napařováním není vhodné pro tkaniny ze syntetických a hedvábných vláken (např. **akrylon, nylon, polyamid nebo polyester**).
- Kropící zařízení (přístřík) není vhodné používat při žehlení tkanin z hedvábí, vlny nebo umělých vláken, protože jeho použití by mohlo vést ke vzniku skvrn na žehlených textiliích.
- Pro žehlení s napařováním doporučujeme používat měkké textilní propustné podložky.

- Zajistěte, aby žehlená látka byla řádně napnuta a pára tak neunikala do stran.
- Aby žehlicí deska zůstala stále hladká, chráňte ji před přímým kontaktem s ostrými kovovými předměty (např. **zipy, knoflíky, patenty, ozdobnými předměty**).

Žehlení bez napařování

Vidlici napájecího přívodu **M** připojte k el. síti. Postavte žehličku do odkládací polohy (obr. 7). Regulátor napařování **D** nastavte do polohy ☒, vypnuté napařování (obr. 5), případně vylijte vodu z nádržky **I**. Na regulačním kotouči termostatu **H** nastavte mezinárodní symbol dle Vámi zvolené tkaniny (obr. 2) proti podélné značce situované v nádrži na vodu **I**. Dosažení správné teploty signalizuje zhasnutí kontrolního světla **G**.

POZOR

- V průběhu žehlení bude docházet k cyklování termostatu, což je doprovázeno charakteristickým zvukem (cvakáním). Tento jev je naprosto normální a není důvodem k reklamaci spotřebiče.
- Nastavení teploty provádějte pouze lehkým otáčením regulačního kotouče (vlevo / vpravo) v daném rozsahu. Při násilném přetočení by mohlo dojít k poruše kotouče.

Doporučení

Regulační kotouč **H** (obr. 2) je označen mezinárodními symboly, které doporučují optimální žehlicí teplotu a jsou shodné s označením na některých druzích prádla a textilií (obr. 3). V případě náběhu teploty ze studeného stavu vyčkejte „druhého“ zhasnutí kontrolního světla **G** a při změně z vyšší na nižší teplotu pak vyčkejte „prvního“ zhasnutí kontrolního světla **G** z důvodu ustálení teploty žehlicí desky.

Žehlení s napařováním

Uchopte žehličku do ruky, regulátor napařování **D** nastavte do polohy ☒ (obr. 5) a odklopte kryt **C** nalévacího otvoru nádržky. Přiloženým pohárkem **O** nalijte vodu do nádržky **I** (obr. 4) a kryt nalévacího otvoru zaklapnutím uzavřete. **Dodržte polohu žehličky pro nalévání vody**. Postavte žehličku do odkládací polohy (obr. 7) a nastavte regulační kotouč **H** do vyznačené oblasti napařování (obr. 2 – ☉). Vidlici napájecího přívodu **M** zasuňte do el. zásuvky. Po zhasnutí kontrolního světla **G** přesuňte regulátor **D** směrem vpravo. Čím více posunete regulátor směrem k ☉, tím větší bude množství vystupující páry (obr. 5). Umístíte-li žehličku do odkládací polohy, ustane automaticky vývin páry (krátkodobě může vystoupit více páry).

Upozornění

- Pro veškeré běžné žehlení se doporučuje střední nastavení množství páry. Pouze v případě žehlení lněných látek, silné bavlny nebo podobných tkanin doporučujeme nastavit množství páry na maximum. Nastavení na napařování doporučujeme pouze tehdy, když je regulační kotouč **H** v teplotním nastavení •••.
- Při žehlení dbejte zvýšené opatrnosti na to, aby nedošlo k náhodnému stisknutí tlačítka SELF CLEAN.
- V případě naplnění nádržky **I** vodou nad povolené množství (**MAX. 360 ml**) může docházet k vývinu páry ze žehličky i v odkládací poloze.
- V místě výskytu tvrdé vody doporučujeme ředit destilovanou vodou. Informaci o tvrdosti vody získáte u správce vodovodu, případně na hygienické stanici. Při tvrdosti vody > **15 °N** doporučujeme plnit žehličku v následujícím poměru:

Tvrdoost vody	Poměr vody z vodovodu : destilované vodě
střední	2 : 1
tvrdá	1 : 1
velmi tvrdá	1 : 2

Kropicí zařízení (přístřík)

Slouží ke zvlhčení látek a účinně pomáhá při žehlení silně pomačkaných textilií. Uvádí se do činnosti opakovaným stisknutím tlačítka přístříku **E**. Nedoporučujeme používat přístřík na tenké látky (např. **hedvábné a syntetické**), použitá voda na nich může zanechat skvrny.

Intenzivní napařování (parní šok)

Používejte pouze v případě, pokud je nedostatečné žehlení s napařováním. V tomto případě stiskněte několikrát za sebou tlačítko intenzivního napařování **F** (obr. 6A – ). Tímto získáte přídatnou páru k páře vzniklé normálním napařováním.

POZOR

Při několikanásobném stisknutí tlačítka parního šoku **F** může vlivem převodnění parní komory dojít k odkápnutí vody z žehlicí desky. Tento jev nepovažujte za závadu.

VERTICAL systém

Je intenzivní svislé napařování sloužící k napařování volně visících textilií (např. zavěšené oděvy, záclony, závěsy). Regulační kotouč **H** nastavte do vyznačené oblasti napařování (obr. 2). Po zhasnutí kontrolního světla **G** jednou rukou lehce napněte látku a pohybujte žehličkou svisle zdola nahoru (obr. 6B – ). Tiskněte tlačítko intenzivního napařování **F**, abyste docílili vertikálních nárazů páry. Tlačítko intenzivního napařování nadržte trvale stisknuté a nepoužívejte ho více než **3 krát** za sebou.

POZOR

- Chcete-li zabránit poškození citlivých tkanin, nepřibližujte se žehličkou do vzdálenosti menší než 10 – 20 cm.
- Funkci **VERTICAL** použijte pouze tehdy, je-li nastavena teplota **LEN** nebo **BAVLNA**.

DRIP STOP

Toto zařízení zabrání vytékání vody ze žehlicí desky, při její nedostatečné teplotě.

Samočisticí systém (SELF CLEAN)

Uchopte žehličku do ruky, regulátor napařování **D** nastavte do polohy  (obr. 5) a odklopte kryt **C** nalévacího otvoru nádržky. Přiloženým pohárkem **O** nalijte vodu do nádržky **I** z 1/2 (obr. 4) a kryt nalévacího otvoru zaklapnutím uzavřete. **Dodržte polohu žehličky pro nalévání vody**. Postavte žehličku do odkládací polohy (obr. 7) a nastavte regulační kotouč **H** do maximální polohy. Vidlici napájecího přívodu **M** zasuňte do el. zásuvky. Po zhasnutí kontrolního světla **G** odpojte žehličku od el. sítě. Žehličku podržte v horizontální poloze (vodorovně) nad umyvadlem. Několikrát stiskněte tlačítko **SELF CLEAN** (dva až třikrát), pokaždé na cca 5 vteřin. Potom vyčkejte, až přestane vytékat voda z žehlicí desky. Po čištění přežehlete čistý kus bavlněné látky, aby se vyčistila žehlicí deska. Nakonec postavte žehličku do odkládací polohy (obr. 7), znovu ji připojte k el. síti a vyčkejte, až zhasne kontrolní světlo **G**.

Čištění žehlicí desky pomocí funkce SELF CLEAN provádějte průběžně (cca jednou měsíčně).

Bezpečnostní elektronika (AUTO STOP)

Bezpečnostní elektronika zajišťuje vypnutí ohřevu žehlicí desky do 30 sekund při ponechání žehličky bez pohybu v horizontální (vodorovné) poloze a v případě překlopení žehličky na bok nebo do 8 minut při ponechání ve vertikální poloze. Funkci bezpečnostní elektroniky signalizuje akustický signál. Opětovné zapnutí žehličky nastane automaticky při pokračování v žehlení.

Skladování

Po ukončení žehlení nespoteřovanou vodu vylijte z nádržky (**pozor, bude horká**), případně ji nechte vypařit a žehličku ponechejte vychladnout. Následně přesuňte regulátor **D** do polohy ☒ (vypnuté napařování). Spotřebič po očištění uložte na suchém, bezprašném a bezpečném místě, mimo dosah dětí a nesvéprávných osob.

IV. ÚDRŽBA

Před každou údržbou žehličku odpojte od el. sítě vytažením vidlice napájecího přívodu z el. zásuvky! Nepoužívejte drsné a agresivní čisticí prostředky (např. ostré předměty, škrabky, ředidla nebo jiná rozpouštědla)! Celou žehličku ve vychladlém stavu otřete vlhkým hadříkem a osušte. Pokud se na žehlicí desce vytvoří hnědý povlak (např. při žehlení škrobeného prádla), tento povlak nejlépe odstraníte tekutým saponátovým prostředkem s jemným práškem. Žehličky jsou vybaveny trvalým odvápnovacím systémem ANTI CALC, který nevyžaduje údržbu. Tento systém, ale nedokáže zcela zabránit vzniku vápenitých usazenin.

Údržbu rozsáhlejšího charakteru nebo údržbu, která vyžaduje zásah do vnitřních částí spotřebiče, musí provést odborný servis!

Nedodržením pokynů výrobce zaniká právo na záruční opravu!

Případné další informace o spotřebiči a servisní síti získáte na infolince +420 545 120 545 nebo na internetové adrese www.eta.cz.

V. ŘEŠENÍ PROBLÉMŮ

Problém	Příčina	Řešení
Žehlička nehřeje	Není připojeno napájení	Zkontrolujte kabel, vidlici a el. zásuvku
	Regulační kotouč termostatu je nastaven na minimální teplotu	Nastavte kotouč do polohy • / •• / ••• nebo MAX
Žehlička nevytváří páru	V nádržce není voda	Nalijte vodu do nádržky
	Regulátor napařování je na ☒	Přesuňte regulátor do polohy napařování
	Nastavena nízká teplota aktivující funkci DRIP-STOP	Nastavte regulačním kotoučem termostatu teplotu, při které lze použít napařování a před použitím vyčkejte, než se žehlička zahřeje

Problém	Příčina	Řešení
Žehlička nevytváří parní šok	Nastavená nízká teplota aktivující funkci DRIP-STOP	Nastavte regulačním kotoučem termostatu teplotu, při kterém lze použít napařování a před použitím vyčkejte, než se žehlička zahřeje
	Funkce parního šoku byla použita příliš často během krátké doby	Ponechte žehličku zahřát a chvíli vyčkejte, než opět použijete funkci parního šoku
Kropicí zařízení (přístřík) nerozstříkuje vodu	V nádržce není voda	Nalijte vodu do nádržky
	Vodní systém je zavzdušněn	Přítiskněte prst na otvor trysky přístříku a současně několikrát stiskněte tlačítko kropicího zařízení
Ze žehlicí desky kape voda	Špatně uzavřený kryt nalévacího otvoru nádržky	Uzavřete kryt nalévacího otvoru
	Funkce parního šoku byla použita při nastavení teploty pod ●●●	Nastavte regulačním kotoučem termostatu teplotu ●●● nebo MAX.
	Při žehlení bylo stisknuto tlačítko SELF CLEAN	Nepoužívejte funkci SELF CLEAN
	Po ukončení žehlení byla žehlička uložena ve vodorovné poloze a regulátor napařování není na ☒	Regulátor napařování přesuňte do polohy ☒ vyprázdněte nádržku a postavte žehličku do odkládací polohy
Ze žehlicí desky se odlupují šupinky a jiné nečistoty	V rozporu s doporučením je používána neředěná voda o nadměrné tvrdosti >15 °N	Použijte vodu ředěnou destilovanou vodou
		Proveďte vyčištění pomocí funkce SELF CLEAN a parního šoku
Ze žehlicí desky vytéká hnědá tekutina	K odstranění vodního kamene byly použity nedovolené chemické přípravky	Nepřidávejte do nádržky na vodu žádné chemické přípravky k odstranění vodního kamene
	Používáte jeden z druhů vody, které nedoporučujeme	K plnění nádržky použijte pouze běžnou čistou pitnou vodu, případně vodu ředěnou vodou destilovanou
	Vlákna z prádla se dostala do otvorů v žehlicí desce a pálí se tam	Proveďte vyčištění pomocí funkce SELF CLEAN a parního šoku, případně jednou za čas vychladlou desku opatrně vysajte
Žehlicí deska je špinavá nebo zahnědlá	Nastavena vysoká teplota	Nastavte regulačním kotoučem termostatu teplotu odpovídající žehlenému materiálu tak, aby se materiál na žehlicí desku nepřipaloval
	Prádlo není dostatečně vymáčáno a obsahuje zbytky pracího prášku, aviváže nebo škrobu	Žehlicí desku vyčistěte (viz. Údržba). Prádlo dobře vymáchejte.
Povrch žehlicí desky je poškrábán	Při žehlení přišla deska do kontaktu s ostrými a tvrdými předměty	Vyvarujte se při žehlení kontaktu se železnými předměty obsahujícími ostré hrany a nepokládejte žehličku na kovovou podložku s ostrými hranami a výčnělky

VI. EKOLOGIE



Pokud to rozměry dovolují, jsou na všech kusech vytištěny znaky materiálů použitých na výrobu balení, komponentů a příslušenství, jakož i jejich recyklace. Uvedené symboly na výrobku nebo v průvodní dokumentaci znamenají, že použité elektrické nebo elektronické výrobky nesmí být likvidovány společně s komunálním odpadem. Za účelem jejich správné likvidace je odevzdejte na k tomu určených sběrných místech, kde budou přijaty zdarma. Správnou likvidací tohoto produktu pomůžete zachovat cenné přírodní zdroje a napomáháte prevenci potenciálních negativních dopadů na životní prostředí a lidské zdraví, což by mohly být důsledky nesprávné likvidace odpadů. Další podrobnosti si vyžádejte od místního úřadu nebo nejbližšího sběrného místa. Při nesprávné likvidaci tohoto druhu odpadu mohou být v souladu s národními předpisy uděleny pokuty. Pokud má být spotřebič definitivně vyřazen z provozu, doporučuje se po odpojení napájecího přívodu od el. sítě přívod odříznout, spotřebič tak bude nepoužitelný.

VII. TECHNICKÉ ÚDAJE

Napětí (V)	uvedeno na typovém štítku výrobku
Příkon (W)	uveden na typovém štítku výrobku
Náplň vody (objem ml.)	360
Hmotnost bez vody (kg) cca	1,3
Spotřebič třídy ochrany	I.
Rozměry cca (DxHxV) (mm)	305 x 175 x 130
Příkon v pohotovostním režimu je < 0,50 W.	

Změna technické specifikace a obsahu případného příslušenství dle modelu výrobku vyhrazena výrobcem.

UPOZORNĚNÍ A SYMBOLY POUŽITÉ NA SPOTŘEBIČI, OBALECH NEBO V NÁVODU:

HOUSEHOLD USE ONLY – Pouze pro použití v domácnosti. **DO NOT IMMERSE IN WATER OR OTHER LIQUIDS** – Neponořovat do vody nebo jiných tekutin.



TO AVOID DANGER OF SUFFOCATION, KEEP THIS PLASTIC BAG AWAY FROM BABIES AND CHILDREN. DO NOT USE THIS BAG IN CRIBS, BEDS, CARRIAGES OR PLAYPENS. THIS BAG IS NOT A TOY. Nebezpečí udušení. Nepoužívejte tento sáček v kolébkách,

postýlkách, kočárkách nebo dětských ohrádkách. PE sáček odkládejte mimo dosah dětí. Sáček není na hraní.

Symbol  znamená UPOZORNĚNÍ.



UPOZORNĚNÍ: HORKÝ POVRCH

NÁVOD NA OBSLUHU

Vážení zákazník, ďakujeme Vám za zakúpenie nášho produktu. Pred uvedením tohto prístroja do prevádzky, si veľmi pozorne prečítajte návod na obsluhu a tento návod spolu so záručným listom, dokladom o predaji a podľa možností aj s obalom a vnútorným vybavením obalu dobre uschovajte.

I. BEZPEČNOSTNÉ UPOZORNENIA



- Inštrukcie v návode považujte za súčasť spotrebiča a postúpte ich akémukoľvek ďalšiemu užívateľovi spotrebiča.
- Skontrolujte, či údaj na typovom štítku zodpovedá napätiu vo vašej elektrickej zásuvke. Vidlicu treba pripojiť do správne zapojenej a uzemnenej zásuvky podľa STN! Odporúčame použiť samostatný elektrický okruh s istením **16 A**.
- El. zásuvka musí byť dobre prístupná, aby bolo možné žehličku v prípade nebezpečenstva ľahko odpojiť od el. siete.
- Tento spotrebič môžu používať deti vo veku 8 rokov a staršie a osoby so zníženými fyzickými, zmyslovými alebo mentálnymi schopnosťami alebo nedostatkom skúseností a znalostí, pokiaľ sú pod dozorom alebo boli poučené o používanie tohto spotrebiča bezpečným spôsobom a rozumejú prípadnému nebezpečenstvu. Deti si so spotrebičom nesmú hrať. Čistenie a údržbu vykonávanú užívateľia, nesmú ju vykonávať deti bez dozoru.
- Žehličku a jej prívod držte mimo dosahu detí mladších ako 8 rokov, hneď ako je pripojená k napájaniu alebo chladne.
- Ak je napájací prívod tohto spotrebiča poškodený, musí byť prívod nahradený výrobcom, jeho servisným technikom alebo podobne kvalifikovanou osobou, aby sa tak zabránilo vzniku nebezpečnej situácie.
- Pred každým plnením nádržky vodou v priebehu žehlenia je nutné vidlicu napájacieho prívodu vytiahnuť z el. zásuvky.
- Pri umiestňovaní žehličky na stojan zaistíte, aby bol povrch, na ktorý sa stojan umiestni, stabilný.
- Spotrebič (a obzvlášť žehlička) sa musí používať a ukladať na stabilnom, rovnom a teplu odolnom povrchu.
- Žehličku pripojenú do elektrickej siete nenechávajte bez dozoru!
- Žehlička sa nesmie používať, ak spadla, ak existujú viditeľné známky poškodenia alebo ak je netesná.
- Pred výmenou príslušenstva alebo prístupných častí, pred montážou a demontážou, pred čistením alebo údržbou, nebo **po ukončení práce** spotrebič vypnite a odpojte od el. siete vytiahnutím vidlice napájacieho prívodu z elektrickej zásuvky!

- Nikdy nepoužívajte spotrebič ak má napájací prívod poškodený alebo ak nepracuje správne, alebo spadol do vody. V takýchto prípadoch zanešte spotrebič do odborného servisu na preverenie jeho bezpečnosti a správnej funkcie.
- Napájací prívod pred zapojením do el. zásuvky úplne rozviňte.
- **Vidlicu napájacieho prívodu nezasúvajte do elektrickej zásuvky a nevyťahujte ju z nej mokrými rukami a ťahaním za napájací prívod!**
- Spotrebič je určený len pre použitie v domácnostiach a pre podobné účely (v obchodoch, kanceláriách a podobných pracoviskách, v hoteloch, motelloch a iných obytných prostrediach, v podnikoch zaisťujúcich nocľah s raňajkami)! Nie je určený pre komerčné použitie!
- **Spotrebič nikdy neponárajte do vody (ani čiastočne) a neumývajte ho pod tečúcou vodou!**
- Spotrebič nepoužívajte na vyhrievanie miestnosti! Nepoužívajte spotrebič vonku!
- **Spotrebič nesmie byť používaný vo vlhkom alebo mokrom prostredí a v akomkoľvek prostredí s nebezpečenstvom požiaru alebo výbuchu** (priestory kde sú skladované chemikálie, palivá, oleje, plyny, farby a ďalšie horľavé, prípadne prchavé, látky).
- Na spotrebič neodkladajte žiadne predmety.
- Žehličku po prvý raz zapnite na najvyššiu teplotu a ponechajte ju **zapnutú minimálne 10 minút** bez vody. Zo žehličky môže stúpať slabý dym, ktorý je spôsobený vypaľovaním použitých mazív a tmelov v parnej komore. Toto zadymenie nie je na závalu a nie je dôvodom na reklamáciu spotrebiča.
- Pri prvom napaarovaní vodou v novom spotrebiči vypustíte paru vytvorenú z maximálneho objemu nádržky mimo žehlenú tkaninu.
- Nikdy nežehlite ani nenapaľujte odevy na ľudoch (priamo na tele) a nesmerujte paru na ľudí a zvieratá.
- **Termostat nesmie byť použitý ako vypínač!**
- Nie je prípustné akýmkoľvek spôsobom upravovať povrch spotrebiča (napr. **pomocou samolepiacej tapety, fólie, a pod.**)!
- Po výrobných skúškach majú žehličky zvnútra orosenú nádrž. Pri nákupe to nepovažujte za poruchu.
- Nádrž na vodu nepreplňujte, maximálne množstvo vody (360 ml) je označené na nádrži ryskou MAX.
- V žiadnom prípade nenalievajte do nádrže vodu získanú rozmrazením chladničky ani kondenzovanú vodu zo sušičky na bielizeň, klimatizačných alebo odvlhčovacích jednotiek, minerálnu vodu, dažďovú vodu či vodu obohatenú o alkohol, parfém, prípravky na ošetrovanie a škrobenie bielizne (napríklad **škrob, avivážne prostriedky**), alebo ocot, odvápnovacie prostriedky, zmäkčovadlá alebo iné chemické látky.
- V prípade neočakávaného prerušenia dodávky energie odpojte spotrebič od el. siete vybratím vidlice napájacieho prívodu z elektrickej zásuvky.
- Dbajte, aby napájací prívod bol vždy suchý a nepoškodený.
- Napájací prívod pravidelne kontrolujte.
- Napájací prívod nikdy nekladte na horúce plochy, ani ho nenechávajte visieť cez okraj stola alebo pracovnej dosky. Zavadením alebo zaťahovaním za prívod napr. deťmi môže dôjsť k prevrhnutiu či stiahnutiu spotrebiča a následne k vážnemu zraneniu!
- V prípade opodstatneného použitia predlžovacieho prívodu je nutné, aby nebol poškodený a vyhovoval platným normám.
- Tento spotrebič vrátane príslušenstva používajte iba na účel, na ktorý je určený tak, ako je popísané v tomto návode. Spotrebič nikdy nepoužívajte na žiadny iný účel.

- **POZOR:** Nepoužívajte tento spotrebič v spojení s tepelne citlivým riadiacim zariadením, programátorom, časovačom alebo akýmkoľvek iným zariadením, ktoré zapína spotrebič automaticky, pretože v prípade, že by bol spotrebič zakrytý alebo premiestnený, hrozí nebezpečenstvo požiaru.
- **VAROVANIE:** Pri nesprávnom používaní prístroja, ktoré nie je v súlade s návodom na obsluhu, existuje riziko poranenia.
- Prípadné texty v cudzom jazyku a obrázky uvedené na obaloch, alebo výrobku, sú preložené a vysvetlené na konci tejto jazykovej mutácie.
- Výrobca nezodpovedá za škody spôsobené nesprávnym používaním spotrebiča (napríklad **popálenie, požiar, zničenie bielizne alebo poškriabanie a znečistenie žehliacej platne**) a nie je povinný poskytnúť záruku na spotrebič v prípade nedodržania zhora uvedených bezpečnostných upozornení.

II. OPIS SPOTREBIČA (obr. 1)

- | | |
|-------------------------------------|---|
| A — žehliaca platňa | H — regulačný kotúč termostatu |
| B — dýza kropenia | I — nádrž na vodu |
| C — kryt nalievacieho otvoru | J — tlačidlo SELF CLEAN |
| D — regulátor naparovania | K — odkladacia plocha |
| E — tlačidlo kropenia | L — priestor na uloženie napájacieho prívodu |
| F — tlačidlo parného šoku | M — napájací prívod |
| G — kontrolné svetlo | N — rukoväť |
| | O — odmerka na plnenie |

III. POKYNY NA OBSLUHU

Odstráňte všetok obalový materiál, vyberte žehličku a príslušenstvo. Pred prvým použitím odstráňte zo žehliacej platne prípadné nálepky, ochrannú fóliu alebo ochranný kryt. Postavte žehličku na zvolenú rovnú, stabilnú, hladkú čistú a teplu odolnú pracovnú plochu mimo dosahu detí a nesvojprávných osôb (pozri odsek **I. BEZPEČNOSTNÉ UPOZORNENIA**). Presvedčte sa, že napájací prívod nie je poškodený, nieje vedený po ostrých či horúcich plochách. Elektrická zásuvka musí byť prístupná, aby sa v prípade nebezpečenstva žehlička dala ľahko odpojiť od elektrickej siete. Žehličku po prvý raz zapnite na najvyššiu teplotu a ponechajte ju zapnutú minimálne 10 minút bez vody. Zo žehličky môže stúpať slabý dym, ktorý je spôsobený vypaľovaním použitých mazív a tmelov v parnej komore. Tento jav je úplne normálny a nie je dôvodom na reklamáciu spotrebiča. Pri prvom naplnení nádrže spotrebnou vodou odporúčame paru z celej nádrže vypustiť mimo žehlenú tkaninu.

Teploty žehlenia

- Bielizeň roztriedte a žehlite podľa pokynov na ošetrovanie (napríklad **odporúčanie výrobcu – visačka na odev**). Ak inštrukcie chýbajú a poznáte materiál, z ktorého je odev, riadte sa tabuľkou na obr. 3. Tabuľka sa vzťahuje iba na základné materiály, z ktorých je odev, nie na prípadné ozdoby, úpravy materiálu a pod.
- Žehliť začínajte od bielizne s najnižšou odporúčanou teplotou po najvyššiu. Ak je odev ušitý z **viacerých druhov materiálu, upravený leštením, vrapovaním, strachovaním alebo je reliéfny, žehlite vždy podľa materiálu**, pre ktorý treba použiť najnižšiu teplotu. Ak materiál nepoznate, nájdite vhodné miesto, ktoré pri nosení nebude vidieť, a na ňom vyskúšajte vhodnú teplotu.
- Vlnený textil odporúčame žehliť z rubu. Čistú vlnu môžete žehliť cez čistú bielu bavlnenú látku. Zamat a podobný textil žehlite jedným smerom (**zabráňte tak tvorbe lesklých plôch**).

- Žehlenie s naparovaním je nevhodné pre tenké syntetické a hodvábné tkaniny (napr. **akrylon, nylon, polyamid alebo polyester**).
- Pri žehlení s naparovaním odporúčame používať mäkkú textilnú priepustnú podložku.
- Kropiace zariadenia (prístrek) nie je vhodné pre tkaniny hodvábu, vlny alebo umelých vlákien, aby sa nevytvorili škvrnky
- Zaistíte, aby žehlená látka bola riadne napnutá a para tak neunikala do strán.
- Aby žehliaca doska zostala stále hladká, chráňte ju pred priamym kontaktom s ostrými kovovými predmetmi (napr. **zipsy, gombíky, patenty, ozdobné predmety**).

Žehlenie bez naparovania

Vidlicu napájacieho prívodu **M** zasunúť do elektrickej zásuvky. Žehličku postavte do odkladacej polohy (obr. 7). Regulátor naparovania **D** nastavte do polohy ☒, vypnuté naparovanie (obr. 5), alebo vylejte z nádrže **I** vodu. Na regulačnom kotúči **H** nastavte stupeň teploty oproti značke na nádrži podľa žehlenej tkaniny (obr. 2). Dosiahnutie správnej teploty signalizuje zhasnutie kontrolného svetla **G**.

POZOR

- V priebehu žehlenia bude dochádzať k cyklovaniu termostatu, čo je sprevádzané charakteristickým zvukom (cvakaním). Tento jav je úplne normálny a nie je dôvodom na reklamáciu spotrebiča.
- Nastavenie teploty vykonávajú iba ľahkým pootáčaním regulačného kotúča (vľavo / vpravo) v danom rozsahu. Pri násilnom pretočení by mohlo dôjsť k poruche kotúča.

Odporúčanie

Regulačný kotúč **H** (obr. 2) je označený medzinárodnými symbolmi, ktoré odporúčajú optimálnu žehliacu teplotu a zhodujú sa s označením na niektorých druhoch bielizne a textílií (obr. 3). Ak sa žehlička ohrieva zo studeného stavu, alebo sa teplota mení z vyššej na nižšiu, odporúčame chvíľku počkať, aby sa teplota žehliacej platne mohla ustáliť.

Žehlenie s naparovaním

Pridržierte žehličku, regulátor naparovania **D** presuňte do polohy ☒ (obr. 5) a odklopte kryt **C** nalievacieho otvoru nádrže. Priloženou odmerkou **O** nalejte vodu do nádrže **I** (obr. 4) a kryt nalievacieho otvoru zatvorte zaklapnutím. Žehlička musí byť v polohe určenej pre nalievanie vody. Žehličku postavte do odkladacej polohy (obr. 7) a nastavte regulačný kotúč **H** do vyznačenej oblasti naparovania (obr. 2 – ☕). Vidlicu napájacieho prívodu **M** zasunúť do elektrickej zásuvky. Po zhasnutí kontrolného svetla **G** posuňte regulátor **D** naparovania smerom vpravo.

Čím bližšie posunutie regulátor k značke ☕, tým väčšie množstvo pary sa tvorí (obr. 5). Ak postavíte žehličku do odkladacej polohy, para sa automaticky prestane tvoriť (krátkodobovo môže vystúpiť viac pary).

Upozornenie

- Pre každé bežné žehlenie sa odporúča stredné nastavenie množstva pary. Iba v prípade žehlenia ľanových látok, silnej bavlny alebo podobných tkanín, odporúčame nastaviť množstvo pary na maximum. Nastavenie na naparovanie odporúčame len vtedy, keď je regulačný kotúč **H** v teplotnom nastavení •••
- Dbajte, aby ste pri žehlení omylom nestlačili tlačidlo SELF CLEAN.
- V prípade naplnenia nádržky **I** vodou nad povolené množstvo (**MAX. 360 ml**) sa môže v žehličke tvoriť para aj keď je žehlička i v odkladacej polohe.

- V miestach s výskytom tvrdej vody odporúčame riediť ju destilovanou vodou. Informácie o tvrdosti vody získate od správcu vodovodnej siete alebo na hygienickej stanici. Pri tvrdosti vody > 15 °N odporúčame plniť žehličku vodou miesenou v nasledujúcom pomere:

Tvrdosť vody	Pomer vody z vodovodu a destilovanej vody
stredná	2 : 1
tvrdá	1 : 1
veľmi tvrdá	1 : 2

Kropiace zariadenie

Zvlhčuje látky a účinne pomáha žehliť veľmi pokrčenú bielizeň. Uvádza sa do činnosti opakovaným stláčaním tlačidla kropenia **E**. Neodporúčame kropiť tenké látky (najmä **hodvábne a syntetické tkaniny**), môžu na nich zostať škvrny z použitej vody.

Intenzívne naparovanie (parný šok)

Je intenzívne zvislé naparovanie slúžiace na naparovanie voľne visiacych textílií (napr. zavesené odevy, záclony, závesy). Používa sa výhradne v prípade, keď na dokonalé vyžehlenie nestačí žehlenie s naparovaním. V tomto prípade stlačte podľa potreby viackrát za sebou tlačidlo intenzívneho naparovania **F** (obr. 6A – ). Tak získate viac pary ako pri bežnom naparovaní.

POZOR

Pri niekoľikanásobnom stisknutí tlačítka parného šoku **F** môže vlivem převodnění parní komory dojít k odkápnutí vody z žehlicí desky. Tento jev nepovažujte za závadu.

VERTICAL systém

Je to intenzívne zvislé naparovanie určené na voľne visiace textílie. Regulačný kotúč **H** nastavte do vyznačenej oblasti naparovania (obr. 2). Jednou rukou napnite zľahka látku a žehličku posúvajte zvislým smerom zdola nahor (obr. 6B – ). Stláčajte tlačidlo intenzívneho naparovania **F** tak, aby ste dosiahli vertikálne nárazy pary. Tlačidlo nedržte stlačené stále a nepoužívajte ho viac ako **3—krát** za sebou.

POZOR

- Funkciu **VERTICAL** použite iba vtedy, ak je nastavená teplota **BAVLNA** alebo **L'AN**.
- Ak chcete zabrániť poškodeniu citlivých tkanín, nepribližujte sa žehličkou do vzdialenosti menšie ako 10 — 20 cm.

DRIP STOP

Zabraňuje vytekaniu vody zo žehliacej platne, ak nedosahuje potrebnú teplotu.

Samočistiaci systém (SELF CLEAN)

Pridržte žehličku, regulátor naparovania **D** presuňte do polohy  (obr. 5) a odklopte kryt **C** nalievacieho otvoru nádrže. Nalejte do nádrže pol odmerky **O** vody (obr. 4) a kryt nalievacieho otvoru zatvorte zaklapnutím. **Žehlička musí byť v polohe určenej na nalievanie vody.** Postavte žehličku do odkladacej polohy (obr. 7) a regulačný kotúč **H** nastavte do maximálnej polohy. Vidlicu napájacieho prívodu **M** zasuňte do elektrickej zásuvky. Po zhasnutí kontrolného svetla **G** odpojte žehličku od elektrickej siete. Teraz ju vo vodorovnej polohe podržte nad umývadlom. Niekoľkokrát stlačte tlačidlo **SELF CLEAN** (dva- až trikrát) vždy na dobu asi 5 sekúnd. Potom počkajte až prestane vytekať voda z žehliacej platne. Po skončení čistenia prežehlite kus bavlnenej látky, aby sa očistila žehliaca platňa. Nakoniec žehličku postavte

do odkladacej polohy (obr. 7), znovu ju pripojte do elektrickej siete a počkajte až zhasne kontrolné svetlo **G**. **Žehliacu platňu čistite pomocou funkcie SELF CLEAN pravidelne** (asi raz za mesiac).

Bezpečnostná elektronika (AUTO STOP)

Ak žehlička vo vodorovnej polohe alebo preklopená na bok zostane bez pohybu 30 sekúnd, alebo sa ňou nepohybuje vo zvislej polohe viac ako 8 minút, bezpečnostná elektronika zabezpečí vypnutie ohrevu žehliacej platne. Funkciu bezpečnostnej elektroniky signalizuje bzučiaci signál. Pri pokračovaní v žehlení sa žehlička automaticky vypne.

Skladovanie

Po skončení žehlenia vylejte nespotrebovanú vodu z nádržky (**pozor, bude horúca**), alebo ju nechajte odpariť a žehličku nechajte vychladnúť. Potom presuňte regulátor **D** do polohy ☒ (vypnuté naparovanie). Spotrebič po očistení uložte na suchom, bezprašnom/ bezpečnom mieste, mimo dosahu detí a nesvojprávnych osôb.

IV. ÚDRŽBA

Pred každou údržbou žehličku odpojte od elektrickej siete vytiahnutím vidlice napájacieho prívodu z elektrickej zásuvky! Nepoužívajte drsné a agresívne čistiace prostriedky (napr. ostré predmety, škrabky, chemické rozpúšťadlá alebo riedidlá)!

Celú (studenú) žehličku utrite najprv vlhkou handričkou a potom ju vyutierajte dosucha. Pri žehlení naškrobenej bielizne sa na žehliacej platni môže vytvárať hnedý povlak, ktorý najlepšie odstráni tekutým saponátovým prostriedkom s jemným práškom.

Žehlička je vybavená trvalým odvápnovacím systémom **ANTI CALC**, ktorý nevyžaduje údržbu. Tento systém ale nedokáže úplne zabrániť vzniku vápenitých usadenín.

Údržbu rozsiahlejšieho charakteru alebo údržbu, ktorá vyžaduje zásah do vnútorných častí spotrebiča, musí vykonať iba špecializovaný servis! Nedodržaním pokynov výrobcu zaniká právo na záručnú opravu!

Prípadné ďalšie informácie o spotrebiči alebo servisnej sieti získate na infolinke +420 545 120 545 alebo na internetovej adrese www.eta.sk.

V. RIEŠENIE PROBLÉMOV

Problém	Príčina	Riešenie
Žehlička nehreje	Nie je pripojené napájanie	Skontrolujte kábel, vidlicu a el. zásuvku
	Regulačný kotúč termostatu je nastavený na minimálnu teplotu	Nastavte kotúč do polohy • / •• / ••• alebo MAX
Žehlička nevytvára paru	V nádržke nie je voda	Nalejte vodu do nádržky
	Regulátor naparovania je na ☒	Presuňte regulátor do polohy naparovania
	Nastavená nízka teplota aktivujúca funkciu DRIP-STOP	Nastavte regulačným kotúčom teplotu pri ktorom je možné použiť naparovanie a pred použitím počkajte, pokiaľ sa žehlička zahreje

Problém	Príčina	Riešenie
Žehlička nevytvára parný šok	Nastavená nízka teplota aktivujúca funkciu DRIP-STOP	Nastavte regulačným kotúčom teplotu, pri ktorom je možné použiť naparovanie a pred použitím počkajte, pokiaľ sa žehlička zahreje
	Funkcia parného šoku bola použitá príliš často behom krátkej doby	Nechajte žehličku zahriať a chvíľu počkajte, než opäť použijete funkciu parného šoku
Kropiace zariadenie (prístrek) nerozstrekuje vodu	V nádržke nie je voda	Nalejte vodu do nádržky
	Vodný systém je zavzdušený	Prítlačte prst na otvor trysky prístreku a súčasne niekoľkokrát stlačte tlačidlo kropiaceho zariadenia
Zo žehliacej dosky kvapká voda	Zle uzatvorený kryt nalievacieho otvoru nádržky	Uzavríte kryt nalievacieho otvoru
	Funkcia parného šoku bola použitá pri nastavení teploty pod ●●●	Nastavte regulačným kotúčom teplotu ●●● alebo MAX
	Pri žehlení bolo stlačené tlačidlo SELF CLEAN	Nepoužívajte funkciu SELF CLEAN
	Po ukončení žehlenia bola žehlička uložená vo vodorovnej polohe a regulátor naparovania nie je v polohe ☒	Regulátor naparovania presuňte do polohy ☒, vyprázdňte nádržku a postavte žehličku do odkladacej polohy
Zo žehliacej dosky sa odlupujú šupinky a iné nečistoty	V rozpore s doporučením je používaná neriedená voda o nadmernej tvrdosti >15 °N	Použite vodu riedenú destilovanou vodou
		Urobte vyčistenie pomocou funkcie SELF CLEAN a parného šoku
Zo žehliacej dosky vyteká hnedá tekutina	K odstráneniu vodného kameňa boli použité nedovolené chemické prípravky	Neprikladajte do nádržky na vodu žiadne chemické prípravky k odstráneniu vodného kameňa
	Používate jeden z druhov vody, ktorú nedoporučujeme	K plneniu nádržky použite iba bežnú čistú pitnú vodu, prípadne vodu riedenú vodou destilovanou
	Vlákná z prádla sa dostali do otvorov v žehliacej doske a pália sa tam	Urobte vyčistenie pomocou funkcie SELF CLEAN a parného šoku, prípadne raz za čas vychladnutú dosku opatrne povysávajte
Žehliaca doska je špinavá alebo zahnedlá	Nastavená vysoká teplota	Nastavte regulačným kotúčom teplotu, odpovedajúcu žehlenému materiálu tak, aby sa materiál na žehliacu dosku nepripaľoval
	Prádlo nie je dostatočne vyžmýkané a obsahuje zbytky pracieho prášku, aviváže alebo škrobu	Žehliacu dosku vyčistíte (viď. Údržba). Prádlo dobre vyžmýkajte.

Problém	Príčina	Riešenie
Povrch žehliacej dosky je poškrabaný	Pri žehlení prišla doska do kontaktu s ostrými a tvrdými predmetmi.	Vyvarujte sa pri žehlení kontaktu so železnými predmetmi obsahujúcimi ostré hrany a nedávajte žehličku na kovovú podložku s ostrými hranami a výčnelkami.

VI. EKOLÓGIA



Ak to rozmery umožňujú, na všetkých dieloch sú vytlačené znaky materiálov, ktoré sú použité na obalový materiál, komponenty a príslušenstvo, ako aj na ich recyklovanie. Uvedené symboly na výrobku alebo v sprievodnej dokumentácii znamenajú, že použité elektrické alebo elektronické výrobky nesmú byť likvidované spoločne s komunálnym odpadom. Za účelom správnej likvidácie výrobku ich odovzdajte na k tomu určených zberných miestach, kde budú prijaté zdarma. Správnou likvidáciou tohto produktu pomôžete zachovať cenné prírodné zdroje a napomáhate prevencii potenciálnych negatívnych dopadov na životné prostredie a ľudské zdravie, čo by mohli byť dôsledky nesprávnej likvidácie odpadov. Ďalšie podrobnosti si vyžiadajte od miestneho úradu alebo najbližšieho zberného miesta. Pri nesprávnej likvidácii tohto druhu odpadu môžu byť v súlade s národnými predpismi udelené pokuty. Ak má byť spotrebič definitívne vyradený z činnosti, odporúča sa po jeho odpojení od elektrickej siete odrezať napájací prívod. Spotrebič tak bude nepoužiteľný.

VII. TECHNICKÉ ÚDAJE

Napätie (V)	uvedené na typovom štítku výrobku
Príkon (W)	uvedený na typovom štítku výrobku
Objem vody (ml.)	360
Hmotnosť bez vody (kg) asi	1,3
Spotrebič ochrannej triedy	I.
Rozmery (mm):	305 x 175 x 130
Príkon v pohotovostnom režime je < 0,50 W.	

Zmena technickej špecifikácie a obsahu prípadného príslušenstvo podľa modelu výrobku je vyhradená výrobcom.

UPOZORNENÍ A SYMBOLY POUŽITÉ NA SPOTŘEBIČI, OBALECH NEBO V NÁVODU:
HOUSEHOLD USE ONLY — *Len na použitie v domácnosti. DO NOT IMMERSER IN WATER OR OTHER LIQUIDS* – *Neponárať do vody alebo iných tekutín.*



TO AVOID DANGER OF SUFFOCATION, KEEP THIS PLASTIC BAG AWAY FROM BABIES AND CHILDREN. DO NOT USE THIS BAG IN CRIBS, BEDS, CARRIAGES OR PLAYPENS. THIS BAG IS NOT A TOY. *Nebezpečenstvo udusenía. Nepoužívajte toto vrecúško*

v kolískach, postieľkach, kočikoch alebo detských ohrádkach. PE vrecko odkladajte mimo dosahu detí. Vrecko nie je na hranie.



UPOZORNENIE: HORÚCI POVRCH

Steam iron

eta 1274

Clara

INSTRUCTIONS FOR USE

Dear customer, thank you for buying our product. Before putting the appliance into operation, read carefully these instructions for use and store this manual properly together with the certificate of warranty, a cash voucher and possibly with the package and the internal contents of the package.

I. SAFETY WARNING



- This manual is considered to be a part of the appliance and as such should be passed on to any other user of the appliance.
- Make sure the data on the type label correspond with the voltage in your socket. The power cord plug has to be connected to a properly wired and grounded socket according to the national standards. Use of a separate electric circuit with **16A** fuse is recommended.
- The electric socket must be easily accessible, so that the iron can be easily disconnected in emergency.
- Children above the age of 8 years and persons with reduced physical, sensory or mental capabilities or lack of experience and knowledge may use this appliance under supervision or after they were given instructions concerning the safe use of the appliance and they understand the hazards involved. Do not allow children to play with the appliance. Cleaning and user maintenance must not be carried out by children without supervision.
- Keep the iron and the power cord out of reach of children under 8 years (when it is plugged in or cooling down).
- If the power cord of the appliance is damaged, it has to be replaced by the manufacturer, service technician or a similarly qualified person in order to prevent dangerous situations.
- Unplug the device from the power socket, when filling the container with water during ironing.
- When installing the iron on the stand, make sure the stand is placed on a stable surface.
- Use and place the appliance on a stable, flat and heat-resistant surface.
- Do not leave the plugged-in iron without supervision!
- The iron must not be used, if it was dropped, shows signs of damage or leaks.
- Turn off the appliance and disconnect it from the mains by pulling the power cord from the power socket after finishing work and prior to accessories or accessible parts replacement, assembly and disassembly, cleaning or maintenance!

- Never use the appliance, if the power cord or plug is damaged, the appliance is not working properly or fell in water. In such cases take the appliance to a professional service centre to verify its safety and correct function.
- Unwind the power cord completely before you plug it to the electric socket.
- **Do not plug the fork of the power cord to the socket or unplug it with wet hands or by pulling the power cord!**
- The appliance is intended for home and similar use only (shops, offices and similar workplaces, hotels, motels and other residential environments, facilities providing accommodation with breakfast). It is not intended for commercial use!
- **Do not immerse the appliance into water (even its parts)! Do not wash it under running water!**
- **Do not use the appliance outdoor! Do not use the appliance as room heating device!**
- The appliance must not be used in damp or wet environment and in any environment with the danger of fire or explosion (**spaces where chemicals, fuels, oils, gases, paints and other flammable or volatile materials are stored**).
- Do not put any objects on the appliance.
- When switching the iron on for the first time, set the highest temperature and let the iron on for at least **10 minutes without water**. Light fumes may be coming out of the iron as a result of lubricants and binding agents in the steam chamber being burned out. This is not a defect and is not a reason for returning the device.
- When using the steam for the first time, use the maximum volume of the container and let the steam out away from the ironed clothes.
- Never iron or steam-iron the clothes on persons (directly on body) and do not direct the steam to any persons or animals.
- **The thermostat must never be used as a switch!**
- It is not allowed to modify the surface of the appliance in any way (e.g. with **self-adhesive paper, foils**, etc.)!
- As a result of factory tests, the internal container may be dewy. This is not to be considered a defect.
- Do not overfill the container, the maximum amount of water is 360 ml and it is marked on the container with a MAX line.
- Never fill the container with water obtained by defrosting a freezer, water condensed in a dryer, air-conditioning or dehumidifier, mineral water, rain-water, water enriched with alcohol, perfume and solutions for treatment and stiffening of fabrics (e.g. **starch, softener**), or vinegar, decalcifying agents, softeners or other chemical substances.
- In case of unexpected power blackout, disconnect the appliance by unplugging the power cord from the electric socket.
- Make sure that the power cord is always dry and not damaged.
- Do not put the power cord on hot surfaces, do not let it hang over the edge of a table or a work top. When brushed against or pulled (e.g. by children), the cord may cause the appliance to tilt over or fall down and cause serious injury!
- Check the power cord regularly.
- If you need to use an extension cord, it has to be undamaged and in compliance with the applicable standards.
- Use this appliance only for the purpose for which it was designed as specified in this user's manual. Never use the appliance for any other purpose.

- **CAUTION:** Do not use the appliance with a device sensitive to temperature, program, time switch or any other device that turns the appliance on automatically, as there is a risk of fire, if the appliance is covered or not placed properly.
- **WARNING:** There is a risk of injury when the appliance is not used correctly (not in accordance with the manual).
- All texts in foreign languages and pictures shown on the packaging or the product itself, are translated and explained at the end of this language mutation.
- The manufacturer is not responsible for damage caused by improper use of the appliance (e. g. **burns, fire, clothes damage, or scratches and staining of the ironing plate**) and the guarantee may not be applicable, if the safety warnings above are not followed.

II. DESCRIPTION OF THE APPLIANCE (Fig. 1)

- | | |
|------------------------------------|---|
| A – ironing plate | H – thermostat regulation wheel |
| B – additional spray jet | I – water container |
| C – filling hole lid | J – SELF CLEAN button |
| D – steaming regulator | K – rest board |
| E – additional spray button | L – space for power cord wind-up |
| F – steam shock button | M – power cord |
| G – control light | N – handle |
| | O – filling cup |

III. INSTRUCTIONS FOR USE

Remove all the packing material and take out the iron with the accessories. Remove any labels, protective foils or covers from the ironing plate before the first use. Put the iron on a flat, stable, smooth, clean and heat resistant work surface, out of reach of children and incapacitated people (see par. I. **SAFETY WARNING**). Make sure that the power cord is not damaged and that it does not lead any sharp or hot surfaces. The electric socket must be easily accessible so that the iron can be easily disconnected from power supply if danger appears. At first switch the iron ON to maximum temperature and let the iron at least 10 minutes running without water. The iron may produce slight smoke, which is caused by burning of used lubricants and seals in steam chamber. This is normal situation and does not form the reason for warranty claim. During first filling of the tank with operating water it is recommended to release the steam from whole tank outside the ironed fabric.

Ironing temperatures

- Sort laundry and iron according to the instructions for treatment (e.g. **manufacturer's recommendation - the label on clothes**). If the instruction is missing and you know the material of the clothes, follow the table on picture 3. The table applies to basic materials only, not to possible decorations, material treatment, etc.
- Start to iron from the lowest temperatures to higher temperatures. If clothes consist of e.g. **two and more materials or if they contain stringing, purls, embossing, stretch material**, etc., always iron according to the material requiring the lower temperature only. If you do not know the material, find the suitable place that is not visible when wearing and try suitable temperature for ironing at the place.
- When ironing woollen fabrics, we recommend ironing on the back side of the fabric and you can iron virgin wool through additional cloth. Velvet and similar fabrics can be ironed in one direction (**you will prevent creation of glossy areas**).

- Steam ironing is not suitable for fabrics from synthetic and silk fibers (e.g. **acrylon, nylon, polyamide or polyester**).
- We recommend using soft textile permeable base materials for steam ironing.
- Make sure that the ironed fabric is tensed up properly so that steam does not leak to the sides.
- For the ironing plate to remain smooth, protect it from direct contact with sharp metal objects (e.g. **zip fasteners, buttons, snap buttons, decorative objects**).

Ironing without steaming

Plug the power cord **M** to electric socket. Put the iron to the rest position (Fig. 7). Turn the steaming regulator **D** to the ☒ position, steaming off (fig. 5) or pour out water from the container **I**. Set the temperature using regulation wheel **H** according to the selected fabric material (Fig. 2). Reaching the required temperature is shown by turning the indicator lamp **G** OFF.

WARNING

- During ironing the thermostat will cycle, which is accompanied by characteristic sound (clicking). This is normal situation and does not form the reason for warranty claim related to the appliance.
- To set the temperatures, you just need to turn the thermostat regulation wheel (to the right / left) within the given range. Forceful rotation could lead to damaging the regulation wheel.

Recommendation

Control **H** (Fig. 2) is marked with international symbols that recommend the optimum ironing temperature and they are the same as marking on some types of laundry and textiles (Fig. 3). When the temperature is increased from the cold state or if the temperature is set from higher to lower, we recommend waiting for a while (see the information on the display and listen for sound signalling) due to stabilization of the ironing plate temperature.

Steam ironing

Hold the iron in your hand, turn the steaming regulator **D** to the position ☒ (Fig. 5) and slide the cover **C** to open the filling container lid. Pour in water to the container **I** (Fig. 4) with the enclosed cup **O** and close the filling hole lid in the opposite direction. Keep the position of the iron for pouring in water. Put the iron to the rest position (Fig. 7) and set the regulation wheel **H** to the marked area for steaming (Fig. 2 - ☒). Plug the power cord **M** to a socket. When the control light **G** goes off, move the steaming regulator **D** to the right. The more you move the regulator towards ☒, the bigger amount of outgoing steam there will be (Fig. 5). Place the iron to the rest position, automatic creation of steam will stop (more steam may be going out for a short time).

Warning

- For all normal ironing the middle adjustment of the steam amount is recommended. Only on ironing the linen fabric, thick cotton and similar fabrics the adjustment of the steam amount to maximum value is recommended. Setting to pressure steam ironing is recommended only if the regulation wheel **H** is set to temperature setting ●●●.
- Be extra careful to avoid accidental pushing of the **SELF CLEAN** button.
- When water container **I** is filled with water over the permitted limit (**MAX. 360 ml**), steam can be created even in the rest position.
- At places with hard water we recommend diluting it with distilled water. You will get the

information about water hardness at the water-management authorities, or at the local sanitary station. For water hardness > 15 °N we recommend filling the iron in the following ratio:

Water hardness	Ratio of tap water : distilled water
medium	2 : 1
hard	1 : 1
very hard	1 : 2

Sprinkling appliance (additional spray)

It is used for moistening fabrics and it is effective in ironing extremely creased fabrics. It is activated by repeated pressing of additional spray button **E**. We do not recommend applying additional spray for fine fabrics (e.g. **silk and synthetic**) as the used water may stain the fabric.

Intensive steaming (steam shock)

Use only if the steam ironing is insufficient. In this case press intensive steaming button **F** several times (Fig. 6A – ). Thus you will get additional steam except for the steam created by standard steaming.

Warning

When you press intensive steaming button **F** several times, water may drip from the ironing plate due to excess water in the steam chamber. Do not consider this as faulty operation.

VERTICAL SYSTEM

It is intensive vertical steaming for steaming of freely hanging textiles (such as hanging clothes, draperies, hangings). Set the regulation wheel **H** to the marked area for steaming (Fig. 2). As soon as the indication lamp **G** turns **OFF**, stretch the fabric slightly with one hand and move the iron vertically bottom-up (Fig. 6B – ). Press the intensive steaming button **F** so that you reach vertical steam hammer. Do not hold the intensive steaming button pressed continuously and do not use it more than **3** times consecutively.

WARNING

- Prevent burning of sensitive fabrics, do not close them to the iron to distance of 10 to 20 cm.
- Use the VERTICAL function only if the regulation wheel **H** to the **•••** or maximum position.

DRIP STOP

The appliance prevents leaking water from the ironing plate when its temperature is insufficient.

Self-cleaning system (SELF CLEAN)

Hold the iron disconnected from power supply in your hand, turn steaming regulator **D** to  position (Fig. 5) and lift off cover **C** to open the filling container lid. Pour water into container **I** using the enclosed cup **O** to fill half of it and close the filling hole lid (Fig. 4) by snapping it. **Keep the position of the iron for pouring water in it.** Put the iron to the rest position (Fig. 7) and set the regulation wheel **H** to the maximum position. Plug power cord **M** into a socket. When the control light **G** switch off, disconnect the iron from the electric power. Hold the iron in the horizontal position over a sink. Press the **SELF CLEAN** button repeatedly (two to three times), each time for about 5 seconds. Then wait till water stops going out from the ironing plate. If the iron still contains a lot of impurities, repeat the procedure while pushing the intensive steaming button between individual pushing of the **SELF-CLEAN** button. After completing the cleaning, plug the iron into the electric power, set the selected program and then iron a clean piece of cotton cloth so that the ironing plate is cleaned. **Clean the ironing plate using the SELF CLEAN function continuously** (about once a month).

Safety electronics (AUTO STOP)

The safety electronics ensures switching OFF the iron plate heating within 30 seconds, when the iron is left without any movement in horizontal position or when it is tilted over to one side, or within 8 minutes, when it is left in vertical position. Function of safety electronics is signalled by beeps. The iron is restarted automatically, when the ironing is resumed.

Storage

After finishing ironing, pour out the unused water from the container (be careful, it can be hot), or let the rest of the water evaporate and let the iron cool down. Then turn regulator D to ☒ position (steam switched off). Put the iron to the rest position (Fig. 8) out of reach of children and incapacitated persons.

IV. MAINTENANCE

Before every maintenance, unplug the iron from power supply by taking the fork of the power cord out of the socket! Do not use rough and aggressive detergents (e.g. sharp objects, peelers, pot scourers, caustic agents for cleaning or other solvents). Wipe the entire iron with a wet cloth in the cooled state and dry up. If brown film is created on the ironing plate (e.g. when ironing starched laundry), you can remove the film by a detergent containing fine sand. The iron is equipped with a permanent decalcification system **ANTI CALC** that does not require maintenance. But the system cannot fully prevent creation of calcareous sediments.

More extensive maintenance or maintenance requiring intervention in the inner parts of the appliance must be carried out by professional service!

Failure to comply with the instructions of the manufacturer will lead to expiration of the right to guarantee repair!

V. TROUBLESHOOTING

Problem	Cause	Solution
Iron is not heated.	Power supply not connected	Check the cord, plug and the socket
	Thermostat regulation wheel is set on the minimal temperature	Set the wheel to position • / •• / ••• or MAX
Iron does not create steam	There is no water in the container	Pour water into the container
	Steaming regulator is in ☒ position	Move the regulator into the steaming position
	Low temperature is set for activating the DRIP-STOP function	Use the regulation wheel to set a temperature, during which you can use steaming and wait till the iron is heated for using it
Iron does not create steam shock	Low temperature is set for activating DRIP-STOP function	Use the regulation wheel to set a temperature, during which you can use steaming and wait till the iron is heated for using it
	The function of steam shock was used too often during a short period of time	Let the iron heat and wait for a while before using the electric shock function again

Problem	Cause	Solution
Sprinkling equipment (additional spray) does not sprinkle water	There is no water in the container	Pour water into the container
	The water system is aerated	Tighten finger on the additional spray jet hole and at the same time press the sprinkling device button several times
Flakes and other impurities are peeled off the ironing plate	Contrary to recommendation undiluted water is used with excessive hardness >15 °N	Use water diluted with distilled water
		Clean the iron using the SELF CLEAN function and steam shock
Water is dripping from the ironing plate	The lid of the pouring hole of the container is not closed properly	Close the pouring hole lid
	The steam shock function was used when temperature below 000 was set	Use the regulation wheel to set a temperature ••• or MAX
	The SELF CLEAN button was pressed during ironing	Do not use the SELF CLEAN function
	After finishing ironing, the iron was put into the horizontal position and the steaming regulator is not in ☒ position	Move the steaming regulator to ☒ position, empty the container and put the iron into the rest position
Brown liquid is pouring out of the ironing plate	Improper chemical agents were used for removing scale	Do not add any chemical agents into the water container for removing scale
	You use one of the types of water that we do not recommend	Use only common clean drinking water for filling in the container, or water diluted with distilled water
	Fibers from linen got into the holes in the ironing plate and they are burning there	Clean the iron using the SELF CLEAN function and the steam shock, or vacuum the cooled plate delicately from time to time
The ironing plate is dirty or it has brownish colour	High temperature is set	Use the regulation wheel to set a temperature, by the control that corresponds to the ironed material so that the material is not burned on the ironing plate
	Laundry is not sufficiently rinsed and it contains residues of washing powder, softener or starch	Clean the ironing plate (see Maintenance). Rinse the laundry properly.
The ironing plate surface is scratched	The plate was in contact with sharp and hard objects while ironing	During ironing, avoid contact with metal objects containing sharp edges and do not put the iron on a metal base with sharp edges and protrusions



VI. ENVIRONMENTAL PROTECTION

If the dimensions allow, there are labels of materials used for production of packing, components and accessories as well as their recycling on all parts of the appliance. The symbols specified on the product or in the accompanying documentation mean that the used electrical or electronic products must not be disposed of together with municipal waste. For proper disposal, hand them over at the special collection places where they will be accepted free of charge. Suitable disposal of the product can help to maintain valuable natural resources and to prevent possible negative impacts on the environment and human health, which could be the possible consequences of improper waste disposal. Ask for more details at the local authorities or at a collection site. Fines can be imposed for improper disposal of this type of waste in agreement with the national regulations. If the appliance is to be put out of operation for good, after disconnecting it from power supply we recommend cutting off the power cord and in this way it will not be possible to use the appliance again.

VII. TECHNICAL DATA

Voltage (V)	shown on the type label of the appliance
Input (W)	shown on the type label of the appliance
Water volume (volume ml.)	360
Weight without water (kg) about	1,3
Protection class of the appliance	I.
Size of the product (mm)	305 x 175 x 130
Input in standby mode is < 0,50 W.	

The manufacturer reserves the right to change the technical specifications and accessories for the respective models.

HOUSEHOLD USE ONLY. DO NOT IMMERSE IN WATER.



TO AVOID DANGER OF SUFFOCATION, KEEP THIS PLASTIC BAG AWAY FROM BABIES AND CHILDREN. DO NOT USE THIS BAG IN CRIBS, BEDS, CARRIAGES OR PLAYPENS. THIS BAG IS NOT A TOY.

The  symbol indicates a WARNING.



WARNING: HOT SURFACE

HASZNÁLATI UTASÍTÁS

Tisztelt Vevőnk! Köszönjük, hogy termékünket megvásárolta. Ezen készülék üzembehelyezése előtt kérjük, olvassa el nagyon figyelmesen annak használati utasítását és ezt az útmutatót a garanciajeggyel, a pénztári bizonylattal és lehetőség szerint a csomagoló anyagokkal és azok tartalmával együtt gondosan őrizze meg.

I. BIZTONSÁGI ELŐÍRÁSOK



- Az útmutató utasításait tekintse a készülék tartozékaként és juttassa el azt a készülék bármilyen további felhasználójának.
- Ellenőrizze, hogy a típustáblán levő feszültségérték megegyezik-e az Ön elektromos dugaszolóaljzatában levő feszültséggel. A csatlakozó vezeték villásdugóját csak olyan elektromos dugaszolóaljzatba lehet csatlakoztatni, ami megfelel az érvényes szabványoknak. Tanácsosnak tartjuk különálló, **16 A**-es biztosítékkal védett elektromos áramkör használatát.
- Az el.dugaszolóaljzat jól hozzáférhető legyen, hogy veszély esetén a vasalót könnyen le lehessen kapcsolni az el.hálózatról.
- Ezt a terméket 8 éves korú és idősebb gyermekek, továbbá csökkent fizikai és mentális képességű, vagy nem elegendő tapasztalattal és ismeretekkel rendelkező személyek is használhatják, amennyiben felügyelet alatt állnak, vagy a készülék biztonságos használatára vonatkozóan megfelelő módon kioktatták őket és megértik az esetleges veszélyhelyzetek értelmezését. A gyermekek nem játszhatnak a készülékkel. A felhasználó által történő tisztítást és karbantartást gyermekek nem végezhetik, ha nem múltak el legalább 8 évesek, valamint nem felügyel rájuk valaki.
- A vasalót és annak tápkábelét mikor az csatlakoztatva van a hálózathoz, vagy éppen hül ki, tartsa távol a 8 év alatti gyerekektől!
- A tartály minden egyes vasalás közbeni vízzel történő feltöltésekor és a vasalás befejezése utáni kiürítésekor húzza ki a csatlakozóvezeték villásdugóját az el. dugaszolóaljzataból.
- Ha a készülék csatlakozóvezetéke megsérül, akkor azt a gyártó cég, annak szervíz szakembere, vagy hasonló minősítéssel rendelkező más személy cserélje ki, hogy ezzel elkerülhesse a veszélyes helyzet kialakulását.
- A vasaló állványra történő elhelyezésekor biztosítsa azt, hogy az állvány mindig stabil felületen álljon.
- A készülék állványra történő elhelyezésekor biztosítsa azt, hogy az állvány mindig stabil felületen álljon
- Az el. hálózatra csatlakoztatott vasalót ne hagyja felügyelet nélkül!
- A vasalót nem szabad használni ha az leesett, látható rajta bármilyen sérülés, vagy nem jó a tömítése.

- A tartozékok, vagy hozzáférhető részek kicserélése előtt, beszerelés és szétszerelés előtt, tisztítás, vagy karbantartás előtt, a készüléket kapcsolja ki és húzza ki a tápkábel dugójának kihúzásával az aljzathból!
- Soha ne használja a készüléket, ha a tápkábele, vagy a hálózati dugója megsérült, nem működik megfelelően, vagy beleesett a vízbe. Ilyen esetekben vigye a készüléket szakszervizbe és ellenőriztesse, biztonságos-e.
- A hálózati vezetékét az aljzathoz csatlakoztatás előtt teljes hosszában tekerje le a készülékről.
- **Az erőátviteli kábel villásdugóját soha ne dugja csatlakozóaljzatba, illetve soha ne húzza onnan ki nedves kézzel, vagy a kábelnél fogva!**
- A termék otthoni és hasonló (üzletekben, irodákban és más hasonló munkahelyeken, szállodákban, motelekben és más hasonló helyiségekben, „bed and breakfast” típusú szállodákban) használatra szánt! Nem kereskedelmi használatra!
- **A vasalót soha ne merítse vízbe (még részlegesen sem) és ne mossa le azt folyóvízben!**
- A vasalót ne használja a helyiség fűtéséhez! Ne helyezzen a vasalóra más tárgyakat.
- **A készüléket nem szabad nedves, vizes helyeken, valamint tűzveszélyes és robbanás veszélyes helyeken** (kémia szerek, üzemanyagok, olajok, gázok, festékek, stb. tárolási helyek) **használni.**
- Ne helyezzen a vasalóra más tárgyakat.
- Az első bekapcsolást a legmagasabb hőmérsékleten végezze és hagyja a vasalót legalább **10 percig víz nélkül bekapcsolt** állapotban. Közben a vasalóból egy kevés füst távozhat, amit a gőzkamrában levő kenő és tömítőanyagok kiegészése okozza. Ez a füst nem jelent hibát és nem jelent okot a készülék garanciális cseréjére.
- Új készülékkel való első gőzölésnél engedje ki az összes tartályban lévő gőzt a vasalt ruha mellé.
- Soha ne vasaljon vagy ne gőzöljön személyeken viselt öltözetet (közvetlenül a testükön) és ne irányítsa a gőzt személyekre sem állatokra.
- **A termosztátot nem szabad készülék kapcsolóként használni!**
- Nem megengedett a kiegészítő tartozék felületét bármilyen módon módosítani (pl. **öntapadó tapétával, fóliával** stb.)! A tartozékokat ne szúrja semmilyen testnyílásba.
- A gyártási próbák következményeként a vasalótartály belülről beparásodhat. Vásárlásnál ezt ne tekintsek meghibásodásnak.
- A víztartályt ne töltse túl, a maximális 360 ml-es vízmennyiségértéket a tartályon levő MAX jelzés mutatja.
- Semmi esetre se töltse a tartályt a hűtőszekrény kiolvasztásakor keletkezett vízzel, ruhaszáritóban, klímaberendezésben, vagy víztelenítő berendezésben kondenzálódó vízzel, bizonyos ásványvízfajtákkal, esővízzel, alkoholos vízzel, parfümmel és a fehérnemű kezelésére és keményítésére szolgáló készítményekkel (pl. **keményítővel, öblítőszerrel**), vagy ecettel, vízkőoldó anyagokkal, vízlágyítókkal, vagy más vegyi anyagokkal.
- Váratlan áramkimaradás esetén válassza le a készüléket az el. hálózatról annak villásdugója elektromos dugaszolóaljzathoz történő kihúzásával.
- Ügyeljen arra, hogy a csatlakozóvezeték mindig száraz és sértetlen legyen.
- Ellenőrizze rendszeresen a készülék csatlakozóvezetékének állapotát.
- Soha ne helyezze a vezetékét forró felületre, ne hagyja az asztal, vagy a munkalap szélén át lelógni. A csatlakozóvezetékbe történő beakadásakor, vagy a csatlakozó vezeték pl. gyermekek által történő meghúzásakor a készülék felborulhat, vagy leeshet és azt követően komoly sérülés történhet!
- A hosszabbító vezeték használatakor fontos, hogy az ne legyen sérült és megfeleljen az érvényes szabványoknak.

- A készüléket csak arra a célra használja, amire szánva van, és ahogy a használati útmutatóban le van írva. A készüléket soha se használja más célra.
- **FIGYELEM:** Ne használja a készüléket olyan programmal, időkapcsolóval vagy bármely olyan alkatrészsel összekapcsoltan, amelyek a készüléket automatikusan bekapcsolhatják, mivel a készülék letakart, vagy helytelen elhelyezésekor tűzveszély keletkezhet.
- **FIGYELEM:** olyan készülék használata esetén, amely nem egyezik meg a használati utasítással, sérülés veszély léphet elő.
- A csomagoláson, illetve a készüléken található esetleges idegen nyelvű szövegek és képek magyarázata és fordítása a nyelv mutációjának végén található.
- Gyártó cég nem vállal garanciát a készülék helytelen használatából eredő károkért (pl. **égési, forrázási, tűzkárokért, a vasalt ruhák tönkremeneteléért, a vasalólap karcolásaiért és szennyeződéseieért**) és nem felelős a készülék jóállásáért a fenti biztonsági figyelmeztetések be nem tartása esetén.

II. A KÉSZÜLÉK LEÍRÁSA (1. ábra)

- | | |
|--------------------------------|---|
| A – Vasalótalp | H – Hőmérsékletszabályzó |
| B – Permetezőfej | I – Víztartály |
| C – Beöntőnyílás fedele | J – SELF CLEAN nyomógomb |
| D – Gőzszabályzó | K – Támasztófelület |
| E – Permetező gomb | L – Csatlakozókábel helye tároláskor |
| F – Gőzsokk gombja | M – Csatlakozókábel |
| G – Ellenőrző lámpa | N – Fogantyú |
| | O – Töltő pohár |

III. KEZELÉSI ÚTMUTATÓ

Távolítsa el az összes csomagolóanyagot, vegye ki abból a vasalót és tartozékait. Első üzembehelyezés előtt távolítsa el a vasaló talpáról az esetleges védőfóliákat, címkéket, védőburkolatokat vagy egyéb borítást. Helyezze az gőzölős vasaló egyenes, stabil, síma, tiszta és hőálló munkafelületre a padlótól mért magasságban, gyermekek és nem önjogú személyek által nem elérhető helyre (lásd az I. **BIZTONSÁGI FIGYELM EZTETÉSEK** c.fejeztetet). Győződjön meg arról, hogy a betápláló csatlakozó vezeték nem sérült-e és nem fekszik-e éles szélű vagy forró felületen. Az el. dugaszolóaljzat jól hozzáférhető legyen, hogy veszély esetén agőzölős vasaló könnyen le lehessen kapcsolni az el. hálózatról. Az első bekapcsolást a legmagasabb hőmérsékletre beállítva végezze és hagyja a vasalót legalább 10 percig víz nélkül bekapcsolt állapotban. Közben a vasalóból egy kevés füst távozhat, amit a gőzkamrában levő kenő és tömítőanyagok kiégése okozza. Ez teljesen normális jelenség és nem ok a készülék reklamációjára. A tartály vízzel történő első feltöltésekor javasoljuk a teljes tartály gőztartalmát a vasaló anyag kívüli helyre kiereszteni.

Vasalási hőmérsékletek

- Osztályozza és vasalja a ruhaanyagokat a megfelelő utasítások (pl. **gyártói javaslatok – a ruhadarabon levő címke**) szerint. Ha nincs megfelelő utasítás és Ön ismeri az öltözék anyagát, akkor a 3. ábra szerint járjon el.
- A táblázat csak az alapanyagokra vonatkozik, az esetleges díszítésekre, anyagdíszekre stb. nem érvényes. A vasalást alacsony hőmérsékleten kezdje és magasabb hőmérsékleteken folytassa. Ha a ruhadarab két vagy több anyagból tevődik össze vagy fényezett, hullámosított, domborított stb., akkor mindig az alacsonyabb hőmérsékletet igénylő anyag szerint vasaljon. Ha az anyagot nem ismeri, akkor találjon azon olyan helyet, ami annak viselésénél nem lesz látható és ott próbálja ki a megfelelő vasalási hőmérsékletet.
- A permetező berendezés (spricc) nem alkalmas selyem, gyapjú vagy műanyag szálból készült anyagokra, mivel azokon foltok keletkezhetnek.

- A gyapjúból készült textiliáknál javasoljuk az anyagot annak visszaján vasalni, tiszta gyapjút pedig vasalóruhán át vasaljon. Bársonyt és hasonló textiliákat egy irányban vasaljon (**megakadályozza fényes felületek keletkezését**).
- Gőzöléses vasalás nem alkalmas szintetikus és selyemből készült anyagokra (pl. **akrilon, nylon, poliamid vagy poliészter anyagokra**).
- Gőzöléses vasaláshoz javasoljuk puha textil anyagú áteresztő alátétek használatát.
- Biztosítsa azt, hogy a vasalandó anyag rendben ki legyen feszítve és ezzel a gőz ne illanjon el oldalirányban.
- Hogy a vasalótalp mindig síma maradjon, védje azt éles fémtárgyakkal történő érintkezésektől (pl. **zippzárok, gombok, patentek, diszítések**).

Gőzölés nélküli vasalás

A csatlakozóvezeték **M**-jelű villásdugóját csatlakoztassa az el. hálózathoz, ekkor a szabályozógomb világítani kezd. Állítsa a vasalót annak kitámasztott helyzetébe (7. ábra). A gőzölés **D** jelű szabályozóját állítsa a ☒ helyzetbe, a kikapcsolt gőzölési helyzetbe (5. ábra), ill. öntse ki az I tartályban levő vizet. A **H** jelű szabályozó gombot állítsa rá a választott anyagnak megfelelő, a tartályon levő fokozat jelére (2. ábra). A **G** jelű jelzőlámpa kikapcsolása a helyes munkahőmérséklet elérését jelzi.

FIGYELEM

- Vasalás közben a termosztát be-és kikapcsolása következik be, amelyet jellegzetes hangjel (kattanás) kísér. Ez teljesen normális jelenség és nem ok a készülék reklamációjára.
- A hőmérséklet beállítását az adott tartományban a vezérlő gomb enyhe (balra / jobbra) forgatásával végezze el. Az erővel történő forgatás a vezérlő gomb meghibásodását okozhatja.

Gőzölős vasalás

Vegye kézbe a vasalót, a **D** jelű gőzölésszabályozó gombját állítsa ☒ helyzetbe (5. ábra) és nyissa ki a **C** jelű beöntönyílás fedelét. A mellékelt **O** jelű pohárka segítségével öntsön vizet az **I** jelű tartályba (4. ábra) és a beöntönyílás fedelét kattantásig zárja le.

A víz betöltésekor tartsa a vasalót a beöntésnek megfelelő helyzetben. Állítsa a vasalót annaktárolási helyzetébe (7. ábra) és a **H** jelű szabályozó gombot állítsa rá a megjelölt gőzölési területre (2. ábra ☞). Az **M** jelű csatlakozóvezetékű villásdugót csatlakoztassa az el. dugaszolóaljzatba. A **G** jelű jelzőlámpa kialvása után állítsa a **D** jelű szabályozót a jobbra. Minél jobban tolja a szabályozót a ☞ irányban, annál nagyobb lesz a kilépő gőz mennyisége (5. ábra). Ha a vasalót annak kitámasztott helyzetébe teszi, akkor automatikusan megszűnik a gőzfejlődés (rövid ideig azonban még több gőz áramolhat ki).

Figyelmeztetés

- A szokásos vasalásokhoz javasoljuk a gőzmennyiséget középhelyzetbe állítani. Csak lenből készült anyagok, vastag pamut vagy ahhoz hasonló anyagok esetén javasoljuk a gőzmennyiséget a maximálisra állítani. A nagynyomású gőzölésre történő beállítást csak akkor javasoljuk, ha a **H** jelű szabályozókorong a ••• jelű hőfoktartományba van beállítva.
- Vasaláskor fokozott óvatossággal ügyeljen arra, hogy véletlenül ne nyomja meg a SELF CLEAN nyomógombot.
- Ha az **I** jelű tartályba a megengedett mennyiségnél (**MAX. 360 ml**) több vizet tölt, akkor a vasalóban annak kitámasztott helyzetében is fejlődhet gőz.

- Kemény víz esetén javasoljuk a vizet desztillált vízzel hígítani. A vízkeménységre vonatkozó információkat a Vízműveknél, illetve a Közegészségügyi Állomáson szerezhethetik be. Ha a víz keménysége **> 15 °N** akkor a vasalóba a következő keverék arányban javasoljuk tölteni:

Vízkeménység	A vízvezetéki víz és a desztillált víz aránya
közepes	2 : 1
kemény	1 : 1
fokozottan kemény	1 : 2

Permetezőfej

Az anyagok nedvesítésére szolgál és hatásosan segít erősen gyűrött textiliák vasolásánál. Az **E** jelű spricc-nyomógomb ismételt benyomásával lép működésbe. Nem javasoljuk vékony anyagoknál spriccelést alkalmazni (pl. **selyem és műszálból készült anyagoknál**), mivel a vízhasználat azokon foltokat hagyhat.

Intenzív gőzölés

Csak akkor használja, ha a gőzöléses vasalás nem bizonyul elegendőnek. Ebben az esetben nyomja meg néhányszor az intenzív gőzölés **F** jelű gombját (6A ábra - ). Ezzel a normál gőzölési gőzmennyiséghez további kiegészítő gőz adódik.

Figyelmeztetés

Az **F** jelű, intenzív gőzölési nyomógomb néhány megnyomásakor a gőzkamra túlfolyása következtében a vasalólapról víz cseppenhet le. Ne tekintse ezt hibajelenségnek.

A VERTIKÁLIS rendszer

Intenzív függőleges irányú gőzölés szabadon függő textiliák (pl. függesztett öltözékek, függönyök, kárpitok) gőzöléséhez. Állítsa a **H** jelű szabályozó gombot a megjelölt gőzölési területre (2. ábra). A **G** jelű jelzőlámpa kialvása után egyik kezével könnyedén húzza ki az anyagot és a mozgassa a vasalót függőlegesen alulról felfelé (6B ábra - ). Nyomja meg az intenzív gőzölés **F** jelű nyomógombját, hogy vertikálisan útköző gőzaramlás jöjjön létre. Az intenzív gőzölés nyomógombját ne tartsa hosszú ideig benyomva és ne használja azt többször, mint **3x** egymásután.

FIGYELEM

- Ne tegye a vasalót 10 – 20 cm-nél közelebb a kényes anyagokhoz, azok károsodásának elkerülése érdekében!
- A VERTICAL funkciót csak akkor használja, ha a **LEN** a vagy **PAMUT** hőmérséklet került beállításra.

DRIP-STOP

Ez a berendezés meggátolja a víz kifolyását a vasalóalpból annak nem elegendő hőmérséklete esetében.

Öntisztító rendszer (SELF-CLEAN)

Vegye kézbe a vasalót, a **D** jelű gőzölésszabályozó gombját állítsa  helyzetbe (5. ábra) és nyissa ki a **C** jelű beöntönyílás fedelét. Mellékelt **O** jelű pohárral töltsön vizet az **I** jelű tartályba annak 1/2-ig (4. ábra) és a töltönyílás fedelét kattanásig zárja be. **A víz betöltésekor tartsa a vasalót a beöntésnek megfelelő helyzetben.** Állítsa a vasalót annak tárolási helyzetébe (7. ábra) és a **H** jelű szabályozó gombot állítsa a maximális helyzetbe. Az **M** jelű csatlakozóvezeték villásdugóját csatlakoztassa az el.dugaszóaljzatba. A **G** jelű jelzőlámpa kikapcsolása után válassa le a vasalót az el. hálózatról.

Tartsa a vasalót horizontális (vízszintes) helyzetben a mosdó fölött. Nyomja meg néhányszor a **SELF CLEAN** nyomógombot (kétszer vagy háromszor), minden alkalommal kb. 5 másodpercig. Ezután várja meg, amíg a vasalólappból kifolyik az összes víz. Tisztítás után vasaljon át egy tiszta pamutanyag darabot, amivel megtisztítja a vasalólapot. Végül állítsa a vasalót annak tárolási helyzetébe (7. ábra), csatlakoztassa ismét az el.hálózatra és várja meg, amíg kialszik a **G** jelű jelzőlámpa.

A vasalólap SELF CLEAN funkciója segítségével történő tisztítását végezze folyamatosan (kb. havonta egyszer).

Biztonsági elektronika (AUTO STOP)

A biztonsági elektronika a vasalótalp kikapcsolását látja el a vasaló horizontális (vízszintes) helyzetében történő állítását követően 30 másodpercen belül és ugyancsak a vasaló oldalra dőlésekor vagy 8 percen belül annak vertikális (függőleges) helyzetben történő hagyásakor. A biztonsági elektronika működését hangjelzés jelzi. A vasaló ismételten és automatikusan bekapcsol a vasalás folytatásakor.

Tárolás

A vasalás befejezésekor öntse ki a maradék vizet a tartályból (**vigyázat, mert az még forró lehet**), esetleg hagyja a vizet elpárologni és hagyja kihűlni a vasalót. Ezt követően kapcsolja a **D** jelű szabályozó gombját a ☒ (kikapcsolt gőzöltetési) helyzetbe. A készüléket tiszta állapotban, biztonságos és száraz helyen, gyermekek és nem önjogú személyek részére nem hozzáférhetően tárolja.

IV. KARBANTARTÁS

Karbantartás előtt kapcsolja le a készüléket az el.hálózatról annak csatlakozóvezetéke villásdugója el. dugaszolóaljzatból történő kihúzásával!

Ne használjon karcos és agresszív tisztítószeret (pl. éles tárgyakat, kaparókat, higítókat vagy egyéb oldószereket)! A vasalót annak kihűlt állapotában törölje le nedves ruhadarabbal és szárítsa azt meg. Ha a vasalólapon barna bevonati réteg keletkezik (pl. keményített fehérnemű vasalásakor), ezt a bevonatot a legkönnyebben folyékony szappanos mosószerrel és finom tisztítóporral távolíthatja el. A vasalók **ANTI CALC** jelű tartós mésztelenítő rendszerrel rendelkeznek, ami nem igényel karbantartást. Ez a rendszer azonban nem képes teljesen megakadályozni a mészlerakódásokat.

Azoknak az alkatrészeknek a cseréjét, amelyeknél a készülék elektromos részeibe történő beavatkozás szükséges, csak szakszerviz végezheti! A gyártó utasításainak be nem tartása esetén megszűnik a garanciális javítási kötelezettség!

V. HIBAELHÁRÍTÁS

A meghibásodás	Oka	Eltávolítása
Nem melegszik a vasaló	Nincs hálózati csatlakozás	Ellenőrizze a kábelt, a villásdugót és az el. dugaszolóaljzatot
	A termosztát szabályozó korongja a min. helyzetben van	Állítsa a korongot a • / •• / ••• vagy a MAX helyzetbe

A meghibásodás	Oka	Eltávolítása
A vasalóban nem képződik gőz	Nincs víz a tartályban	Öntsön vizet a tartályba
	A gőzölésszabályozó ☒ állásban van	Kapcsolja a szabályozót gőzölési helyzetbe
	Az alacsonyra beállított hőmérséklet aktiválja a DRIP-STOP funkciót	Állítson be a termosztát szabályozó gombon olyan hőmérsékletet, amelyben a gőzölés alkalmazható és használat előtt várja meg, amíg a vasaló felmelegszik
A vasaló nem alakít ki gőzsokkot	Az alacsonyra beállított hőmérséklet aktiválja a DRIP-STOP funkciót	Állítson be a termosztát szabályozó gombon olyan hőmérsékletet, amelyben a gőzölés alkalmazható és használat előtt várja meg, amíg a vasaló felmelegszik
	A gőzsokk funkció rövid időn belül túl gyakran került alkalmazásra	Hagyja felmelegedni a vasalót és várjon egy kicsit, amíg a gőzsokk funkciót ismét bekapcsolhatja
A szóróberendezés (permetező) nem szórja a vizet	Nincs víz a tartályban	Öntsön vizet a tartályba
	A vízrendszer levegőt tartalmaz	Nyomja rá ujját a permetező fúvókájára és egyidejűleg néhányszor nyomja meg a permetező berendezés nyomógombját
A vasalólapról víz csöpög	A tartály beöntőnyílása nincs helyesen lezárva	Zárja be a töltőnyílás fedelét
	A gőzsokk funkciója alkalmazásra került a hőmérséklet ●● érték alá történt beállításakor	Állítsa be a termosztát szabályozó gombját a ●● vagy a MAX hőmérsékletre.
	Vasaláskor megnyomódott a SELF CLEAN nyomógomb	Ne használja a SELF CLEAN funkciót
	A vasalás befejezésekor a vasaló vízszintes helyzetben került elhelyezésre és a gőzölés szabályozó nincs a ☒ helyzetben	A gőzölési szabályozót helyezze a ☒ helyzetbe, ürítse ki a tartályt és helyezze a vasalót annak tárolási helyzetébe
A vasalólapról pikkelyek és más szennyeződések válnak le	A javasolttól ellentétben nem hígított víz került felhasználásra >15 °N túl nagy keménységi értékben	Használjon desztillált vízzel hígított vizet
		Végezzen tisztítást a SELF CLEAN és a gőzsokk funkciók segítségével

A meghibásodás	Oka	Eltávolítása
A vasalólappól barna színű folyadék folyik ki	A vízkő eltávolítása nem megengedett vegyi készítményekkel történt	Ne adagoljon a tartályban levő vízhez vízkőeltávolítás céljából vegyi anyagokat
	Az általunk nem javasolt vízfajták egyikét használja	A tartály feltöltéséhez csak általánosan használatos tisztaságú ivóvizet használjon, illetve desztillált vízzel hígított vizet
	A fehérneműből anyagszál került a vasalólap nyílásába és beleég abba	Végezzen tisztítást a SELF CLEAN és a gőzsokk funkciókkal, illetve időnként a lehűlt vasalólapot óvatosan porszívózza ki
A vasalólap szennyezett vagy megbarnult	Magas értékre beállított hőmérséklet	Állítson be a termosztát szabályozó gombon olyan hőmérsékletet, amelyben a gőzölés hogy az anyag ne égjen rá a vasalólapra
	A fehérnemű nincs rendesen kiöblítve és mosóport, lágyítószer vagy keményítő részecskéket tartalmaz.	Tisztítsa meg a vasalólapot (lásd Karbantartás). A fehérneműt jól öblítse ki.
A vasalólap felülete karcos	Vasalás közben a lap éles és kemény tárgyakkal érintkezett	Kerülje el vasalás közben az éles széleket tartalmazó vastárgyakkal történő érintkezést és ne helyezze a vasalót éles oldalakkal és kiemelkedésekkel rendelkező fém alátétre

VI. KÖRNYEZETVÉDELEM



Amennyiben annak méretei megengednek, minden darabon feltüntetésre kerülnek nyomtatásban a csomagoláshoz, alkatrészekhez és tartozékokhoz felhasznált anyagok, valamint az újrahasznosításukra vonatkozó információk. A feltüntetett szimbólumok a terméken vagy a kísérő dokumentáción azt jelentik, hogy a használt elektromos vagy elektronikus termékek nem semmisíthetők meg a háztartási hulladékkal együtt. A termék helyes megsemmisítése érdekében a használni már nem kívánt készüléket adja le az arra kijelölt gyűjtőtelepen, ahol bevételük térítésmentes. A termék előírászerű megsemmisítésével segíti megőrizni az értékes természeti forrásokat, valamint segít kiküszöbölni a hulladékok helytelen megsemmisítéséből esetlegesen eredő negatív környezeti és egészségügyi hatásokat. További részletes információkat a helyi önkormányzati hivatalban, vagy a legközelebbi hulladékgyűjtő telepen kérhet. A hulladékot helytelenül megsemmisítő felhasználóra a nemzeti jogszabályozással összhangban büntetés róható ki. Ha a készüléket végérvényesen ki akarja vonni a használatból, vágja el az erőátviteli kábelt, amivel végleg használhatatlanná teszi.

VII. MŰSZAKI ADATOK

Feszültség (V)	a készülék típusának címkéjén látható
Teljesítményfelvétel (W)	a készülék típusának címkéjén látható
Tömeg (víz nélkül) (kg)	1,3
Vízmenyiség (űrtartalom ml.)	360
A készülék érintésvédelmi osztálya	I.
Termék méretei (mm):	305 x 175 x 130
Teljesítményfelvétel készenléti állapotban < 0,50 W.	

A technikai specifikációk és modell szerinti esetleges tartozékok változtatásának jogát a gyártó fenntartja!

A KÉSZÜLÉKEN, ANNAK CSOMAGOLÁSÁN VAGY ÚTMUTATÓJÁBAN TALÁLHATÓ FIGYELMEZTETÉSEK ÉS SZIMBÓLUMOK:

HOUSEHOLD USE ONLY – Csak háztartásokon belüli használatra. DO NOT IMMERSE IN WATER OR OTHER LIQUIDS – Ne merítse vízbe vagy más folyadékba.



TO AVOID DANGER OF SUFFOCATION, KEEP THIS PLASTIC BAG AWAY FROM BABIES AND CHILDREN. DO NOT USE THIS BAG IN CRIBS, BEDS, CARRIAGES OR PLAYPENS. THIS BAG IS NOT A TOY. Fulladásveszély. Tartsa a PE zacskót gyermekektől elzárt helyen. A zacskó nem játékszer. Ne használja ezt a zacskót bölcsőkben, kiságyakban, babakocsikban, vagy gyerek járókákban.

Fulladásveszély. Tartsa a PE zacskót gyermekektől elzárt helyen. A zacskó nem játékszer. Ne használja ezt a zacskót bölcsőkben, kiságyakban, babakocsikban, vagy gyerek járókákban.

Az  szimbólum FIGYELMEZTETÉST jelent.



FIGYELMEZTETÉS: FORRÓ FELÜLET

Żelazko parowe

eta 1274

Clara

INSTRUKCJA OBSŁUGI

Szanowni Państwo, dziękujemy za zakup naszego produktu. Przed rozpoczęciem użytkowania, należy uważnie przeczytać wszystkie instrukcje i zachować je na przyszłość. Dotyczy to także gwarancji, dowodu zakupu oraz – jeśli to możliwe – wszystkich części oryginalnego opakowania.

I. WSKAZÓWKI DOTYCZĄCE BEZPIECZEŃSTWA



- Wskazówki zawarte w instrukcji obsługi należy przekazać innemu użytkownikowi urządzenia.
- Skontroluj, czy dane na tabliczce znamionowej odpowiadają napięciu w Twoim gniazdku elektrycznym. Wtyczkę kabla zasilającego należy podłączyć tylko do gniazdka sieci elektrycznej, która odpowiada normom. Zalecamy użyć samodzielny układ elektryczny z zabezpieczeniem **16 A**.
- Gniazdko elektryczne musi być dobrze dostępne, aby w przypadku niebezpieczeństwa była możliwość łatwego odłączenia go od sieci elektrycznej.
- Z urządzenia mogą korzystać dzieci powyżej 8 roku życia, oraz osoby z ograniczonymi zdolnościami fizycznymi lub umysłowymi, a także nieposiadające wiedzy lub doświadczenia w użytkowaniu tego typu urządzeń pod warunkiem, że będą one nadzorowane lub zostaną poinstruowane na temat bezpiecznego korzystania z tego urządzenia oraz zagrożeń wiążących się z jego używaniem. Bawienie się urządzeniem jest zabronione dzieciom. Czyszczenie i konserwacja bez nadzoru dorosłych jest dzieciom zabroniona.
- Żelazko i jego przewód należy trzymać w miejscu niedostępnym dla dzieci poniżej 8 roku życia, gdy jest podłączone do prądu lub chłodnie.
- Jeżeli kabel zasilający urządzenia jest uszkodzony, musi zostać wymieniony przez producenta, przez technika serwisowego lub osobę kwalifikowaną, aby nie dopuścić do powstania niebezpiecznych sytuacji.
- Podczas prasowania, przy każdym kolejnym napełnianiu zbiornika wodą, uprzednio należy wyjąć wtyczkę kabla zasilającego z gniazda.
- Żelazko musi być używane i przechowywane na stabilnej powierzchni.
- Urządzenie musi być używane i przechowywane na stabilnej, płaskiej powierzchni odpornej na ciepło.
- Nie należy pozostawiać żelazka podłączonego do sieci elektrycznej bez nadzoru!
- Przed wymianą wyposażenia lub dostępnych części, przed montażem i demontażem, przed czyszczeniem lub konserwacją oraz po zakończonej pracy należy wyłączyć urządzenie i odłączyć je od sieci elektrycznej poprzez wyciągnięcie wtyczki przewodu zasilającego z gniazdka elektrycznego!

- Żelazka nie wolno używać, jeśli uległo uszkodzeniu (np.: upadło)
- Żelazka nie wolno używać, jeśli kabel zasilający został uszkodzony lub gdy któryś z elementów uległ uszkodzeniu (np.: zalaniu). W takich wypadkach urządzenie należy oddać do specjalistycznego serwisu w celu sprawdzenia jego bezpieczeństwa i funkcjonalności.
- Przewód zasilający przed podłączeniem do prądu należy rozwinąć na całą długość.
- **Wtyczki nie wkładaj do gniazdka i nie wyjmuj z gniazdka mokrymi rękoma. Nie wolno ciągnąć za kabel!**
- Produkt przeznaczony jest do stosowania w gospodarstwach domowych i podobnych miejscach (sklepy, biura i podobne miejsca pracy, hotele, motele i inne środowiska mieszkalne, w firmach świadczących usługi noclegowe ze śniadaniem)! Nie jest przeznaczony do użytku komercyjnego!
- **Nigdy nie zanurzaj urządzenia w wodzie (nawet częściowo)! – nie myj pod bieżącą wodą!**
- **Nie używaj żelazka na zewnątrz! Nie używaj żelazka do ogrzewania pomieszczenia!**
- **Urządzenie nie może być używane w środowisku wilgotnym lub mokrym, w środowisku z niebezpieczeństwem pożaru lub wybuchu** (miejsca, gdzie są przechowywane chemikalia, paliwa, oleje, gazy, farby i inne substancje łatwopalne lub lotne).
- Na żelazko nie należy umieszczać żadnych przedmiotów.
- Przed pierwszym użyciem, należy ustawić pokrętko na najwyższy stopień i pozostawić żelazko w pozycji pionowej, na co najmniej **10 minut bez wody**. Z żelazka może wydobywać się dym, który jest rezultatem wypalenia się smarów i środków konserwujących w komorze parowej.
- Przed pierwszym użyciem, należy nalać wodę do zbiornika, uważając aby nie przekroczyć maksymalnego poziomu, który został oznaczony symbolem „MAX”.
- Nigdy nie należy prasować ubrań na osobach (bezpośrednio na ciele) i nie kierować pary na ludzi i zwierzęta.
- **Termostat nie może być wykorzystywany jako przełącznik!**
- W żaden sposób nie wolno modyfikować powierzchni urządzenia (np. **przy użyciu naklejek, folii**, itp.).
- Ze względu na testy odbywające się podczas produkcji żelazek dochodzi do wewnętrznego zroszenia zbiornika. Przy zakupie nie należy tego uważać za usterkę.
- Pojemność zbiornika na wodę wynosi maksymalnie 360 ml. Maksymalny poziom został oznaczony symbolem „MAX”.
- W żadnym przypadku **nie należy wlewać** do zbiornika wody z rozmrożonej lodówki, skroplonej pary wodnej z suszarki, niektórych rodzajów wód mineralnych, wody deszczowej wód wzbogaconych o alkohol, perfumy i produktów do usztywnienia bielizny (np. **krochmal, środki do płukania tkanin lub ocet, środki do usuwania kamienia, środki zmiękczające i inne środki chemiczne**).
- W przypadku nieprzewidzianych awarii w dostawie prądu, należy odłączyć urządzenie od zasilania.
- Upewnij się, że kabel zasilający jest zawsze suchy i nie jest uszkodzony.
- Należy regularnie sprawdzać stan kabla zasilającego urządzenia.
- Nigdy nie należy kłaść kabla zasilającego na gorących powierzchniach lub zostawiać zwisającego ze stołu lub blatu. Ciągnięcie za przewód np. przez małe dzieci może doprowadzić do przewrócenia lub spadnięcia urządzenia, a w następstwie do poważnego urazu!
- W przypadku użycia przedłużacza należy sprawdzić czy nie jest uszkodzony i czy jest zgodny z aktualnymi normami.
- Nigdy nie używaj urządzenia do innych celów niż te, do których jest przeznaczony oraz w sposób opisany w niniejszej instrukcji. Nigdy nie używaj urządzenia do żadnych innych celów.

- **UWAGI** – Nie używaj urządzenia z dodatkowym programem czasowym, włącznikiem czasowym lub jakąkolwiek inną częścią, która włącza urządzenie automatycznie, ponieważ istnieje niebezpieczeństwo wybuchu pożaru w przypadku zakrycia urządzenia lub jego nieprawidłowego umieszczenia.
- **UWAGA:** Istnieje ryzyko poważnego urazu w przypadku nieprawidłowego użycia urządzenia (niezgodnie z instrukcją).
- Wszystkie teksty w innych językach, a także obrazki na opakowaniu lub produkcie są przetłumaczone i wyjaśnione na końcu instrukcji.
- Producent nie odpowiada za szkody spowodowane przez nieprawidłowe używanie urządzenia (np. **oparzenia, pożar, zniszczenie prasowanych rzeczy, zarysowania i zanieczyszczenia stopy grzejnej**) i nie jest odpowiedzialny za gwarancję urządzenia w przypadku nie przestrzegania wyżej przedstawionych ostrzeżeń bezpieczeństwa.

II. OPIS URZĄDZENIA (rys. 1)

- | | |
|--|--|
| A – stopa grzejna | H – tarcza regulacyjna termostatu |
| B – dysza spryskująca | I – zbiorniczek na wodę |
| C – osłona otworu do nalewania | J – przycisk SELF CLEAN |
| D – regulator parowania | K – powierzchnia do odkładania |
| E – przycisk spryskania | L – miejsce do nawinięcia kabla |
| F – przycisk intensywnego parowania | M – kabel zasilający |
| G – lampka kontrolna | N – uchwyt |
| | O – kubek do napełniania |

III. OBSŁUGA

Należy usunąć wszystkie elementy opakowania i wyjąć żelazko i akcesoria. Przed pierwszym użyciem, usuń etykiety, folie ochronne i osłony ze stopy grzejnej żelazka. Postaw żelazko na równej, stabilnej, gładkiej, zystą i żaroodporną powierzchnię na wysokości, w miejscu niedostępnym dla dzieci i nieodpowiednich osób (patrz rozdz. **I. OSTRZEŻENIA DOT. BEZPIECZEŃSTWA**). Upewnij się, że kabel zasilający nie jest uszkodzony i że nie przechodzi przez ostre lub na gorące powierzchnie. Gniazdko musi być łatwo dostępne, aby żelazko w przypadku zagrożenia, można było łatwo odłączyć od sieci. Po pierwszym włączeniu należy ustawić żelazko na najwyższą temperaturę i pozostawić przynajmniej 10 minut włączone bez wody.

Z żelazka może wychodzić słaby dym, który jest spowodowany przez spalanie zużytych smarów i uszczelniaczy w komorze parowej. To zjawisko jest normalne i nie jest powodem do reklamacji urządzenia. Przy pierwszym napełnieniu zbiornika wodą zalecamy wypuścić parę z całego zbiornika poza prasowaną tkaniną.

Temperatury prasowania

- Rzeczy do prasowania rozdziel i prasuj według zaleceń (np. **zalecenia producenta na metce na odzież**). Jeśli brak jest instrukcji a Ty wiesz, z jakiego materiału jest uszyte ubranie, postępuj zgodnie z tabelą na rysunku 3.
- Tabela dotyczy wyłącznie materiałów, nie dekoracji itp. Zaczynj prasować od niższej temperatury na wyższą. Jeśli ubranie składa się z **dwóch lub więcej materiałów, materiał jest polerowany, posiada fale, reliefy, lub materiałem jest strecz itp.**, prasuj zawsze zgodnie z materiałem o niższej temperaturze. Jeśli nie wiesz, z jakiego materiału jest ubranie, znajdź odpowiednie miejsce, które nie jest widoczne podczas noszenia i wykonaj próbę temperatury.

- Tkaniny wełniane zaleca się prasować na lewej stronie i przez zaparzaczkę (Iniana tkanina). Aksamit i podobne tkaniny prasuj w jednym kierunku i najlepiej w powietrzu, **(aby zapobiec tworzeniu się błyszczących powierzchni)**.
- Prasowanie parowe nie nadaje się do tkanin z włókien syntetycznych i jedwabiu (np. **akrylon, nylon, poliester lub poliamid**).
- Urządzenia kroplącego nie należy stosować na tkaniny z jedwabiu, wełny lub włókien syntetycznych, w celu uniknięcia plam.
- Do prasowania parowego zaleca się stosować miękkie przepuszczające tekstylne podkładki.
- Należy zapewnić, aby prasowany materiał został prawidłowo napięty i aby para nie uikała na boki.
- Aby stopa grzejna była gładka, należy ją chronić przed bezpośrednim kontaktem z ostrymi przedmiotami z metalu (np. **zamki, guziki, zatrzaski, przedmioty dekoracyjne**).

Prasowanie bez pary

Wtyczkę przewodu zasilania **M** podłącz do sieci elektrycznej, zostanie podświetlona tarcza regulacyjna. Żelazko odłóż na powierzchnię do odkładania (rys. 7). Regulator pary **D** ustaw na pozycję ☒, parowanie wyłączone (rys. 5), lub wylej wodę ze zbiornika **I**. Na tarczy regulacyjnej **H** ustaw stopień temperatury według wybranego materiału naprzeciw znakowi na zbiorniku (rys. 2). Po osiągnięciu odpowiedniej temperatury lampka kontrolna **G** zostanie wyłączona.

UWAGA

- Podczas prasowania będzie dochodzić do cyklowania termostatu, któremu towarzyszy charakterystyczny dźwięk (klikanie). Jest to zjawisko całkowicie normalne i nie ma powodu do reklamacji urządzenia.
- Ustawienie temperatury wykonywać tylko poprzez lekkie obrócenie sterownika (w lewo / w prawo) w danym zakresie. Energiczne skręcenie może spowodować uszkodzenie sterownika.

Zalecenia

Tarcza regulacyjna **H** (rys. 2) jest oznaczona symbolami międzynarodowymi, które zalecają optymalną temperaturę i są zgodne z oznaczeniem niektórych rodzajów odzieży i tkanin (rys. 3). W przypadku, gdy żelazko nagrzewa się lub przechodzi z wyższej na niższą temperaturę, zalecamy chwilę poczekać ze względu na ustalenie się temperatury stopy grzejnej.

Prasowanie z parą

Trzymaj żelazko w jednej ręce, regulator parowania **D** ustaw na pozycję ☒ (rys. 5) i zdejmij osłonę **C** otworu do nalewania. Dołączonym kubkiem **O** nalej wodę do zbiornika **I** (rys. 4) i osłonę otworu zamknij. **Zwróć uwagę na pozycję żelazka podczas nalewania wody**. Postaw żelazko do pozycji do okładania (rys. 7) i ustaw tarczę regulacyjną **H** do wyznaczonego obszaru parowania (rys. 2 ☕). Wtyczkę kabla zasilającego **M** włóż do gniazdka elektrycznego. Po zgaśnięciu lampki kontrolnej **G** przesunij regulator **D** w prawo. Im więcej przesuniesz regulator w kierunku ☕, tym większa będzie ilość wychodzącej pary (rys. 5). Jeśli umieścisz żelazko do pozycji odkładania, automatycznie zatrzymuje się wyrzut pary (przez krótki czas może wyjść więcej pary).

Ostrzeżenie

- Do standardowego prasowania zaleca się ustawić średnią ilość pary. Tylko w przypadku lnu, grubej bawełny lub podobnych tkanin zaleca się ustawienie maksymalnej ilości pary. Ustawienie parowania zaleca się tylko wtedy, gdy tarcza regulacyjna **H** jest ustawiona na temperaturę ☕.

- Podczas prasowania należy zwracać szczególną uwagę na to, aby uniknąć przypadkowego naciśnięcia przycisku **SELF CLEAN**.
- W przypadku napełnienia zbiornika I wodą nad dozwoloną ilość (**MAX. 360 ml**) może dochodzić do wyrzutu pary z żelazka i gdyż żelazko jest odłożone.
- Tam gdzie jest twarda woda zaleca się rozcieńczyć wodę wodą destylowaną. Informacje o twardości wody uzyskasz u administratora sieci wodociągowej lub sanepidzie. Przy twardości wody **> 15 °N** zalecamy napełnić żelazko w następującym stosunku:

Twardość wody	Stosunek wody z kranu : wody destylowanej
Srednia	2 : 1
Twarda	1 : 1
Bardzo twarda	1 : 2

Urządzenie spryskujące

Służy do nawilżania tkanin i skutecznie pomaga podczas prasowania bardzo zmiętych tkanin. Wprowadzisz do działania, naciskając kilkakrotnie przycisk spryskiwania **E**. Nie zalecamy używać spryskiwacza do tkanin cienkich (np. **tkaniny jedwabne i syntetyczne**), woda na nich może pozostawić plamy.

Parowanie intensywne (uderzenie parą)

Należy używać tylko w przypadku, gdy prasowanie z parą jest niewystarczające. W tym przypadku naciśnij kilka razy przycisk intensywnego parowania **F** (rys. 6A – ). Uzyskasz tak dodatkową parę do pary powstałej z normalnego parowania.

Ostrzeżenie

Gdy kilka razy naciśniesz przycisk intensywnego parowania **F**, może kapać woda ze stopy grzejnej, pod wpływem wielkiej ilości wody w komorze parowej. Tego zjawiska nie należy uznawać za wadę.

System VERTICAL

Intensywne parowanie wertykalne służy do prasowania wiszących materiałów (np. **ubrania wiszące, zasłony, firany**). Tarczę regulacyjną **H** ustaw do wyznaczonego obszaru parowania (rys. 2). Po zgaśnięciu lampki kontrolnej **G** jedną ręką lekko napnij materiał i poruszaj żelazkiem pionowo z dołu w górę (rys. 6B – ). Naciśnij przycisk intensywnego parowania **F**, aby nastąpił pionowy wyrzut pary. Przycisku intensywnego parowania nie naciskaj trwale i nie używaj go więcej niż **3 razy** za sobą.

UWAGA

- Jeżeli nie chcesz przypalić delikatnych materiałów, nie przybliżaj ich do żelazka na więcej niż 10 do 20 cm.
- Funkcję **VERTICAL** należy użyć tylko wtedy, jeżeli jest ustawiony tarczę regulacyjną **H** na  lub maksymalną pozycję.

DRIP STOP

To urządzenie zabrania wylewaniu się wody ze stopy grzejnej, przy jej niedostatecznej temperaturze.

System samoczyszczący (SELF CLEAN)

Chwyć żelazko do jednej ręki, regulator parowania **D** ustaw do pozycji ☒ (rys. 5) i zdejmij osłonę **C** otworu do nalewania. Dołączonym kubkiem **O** wlej wodę do zbiornika **I** do połowy (rys. 4) i osłonę otworu zamknij. **Zwróć uwagę na pozycję żelazka podczas nalewania wody.** Postaw żelazko na pozycję odkładania (rys. 7) i ustaw tarczę regulacyjną **H** na maksymalną pozycję. Wtyczkę kabla zasilającego **M** włóż do gniazdka. Po zgaśnięciu lampki kontrolnej **G** odłącz żelazko od prądu. Przytrzymaj żelazko w pozycji poziomej nad zlewem. Kilka razy, naciśnij **SELF CLEAN** (dwa, trzy razy), za każdym razem przez około 5 sekund. Następnie poczekaj, aż woda przestanie wyciekać ze stopy grzejnej. Po oczyszczeniu wyprasuj czysty kawałek tkaniny bawełnianej, aby wyczystała się stopa grzejna. Na koniec postaw żelazko na pozycję odkładania (rys. 7), włącz ponownie do prądu i poczekaj aż zgaśnie lampka kontrolna **G**. **Czyszczenie stopy grzejnej za pomocą funkcji SELF CLEAN wykonuj ciągle** (ok. jeden raz w miesiącu).

Bezpieczeństwo (AUTO STOP)

Zabezpieczenie elektroniczne zapewnia wyłączenie stopy grzejnej w ciągu 30 sekund po pozostawieniu żelazka bez ruchu w pozycji horyzontalnej (poziomej) i w przypadku przewrócenia żelazka na bok lub do 8 minut w pionie. Elektroniczną funkcję bezpieczeństwa sygnalizuje dźwięk. Włączenie żelazka następuje automatycznie po kontynuowaniu prasowania.

Składowanie

Po zakończeniu prasowania wylej niewykorzystaną wodę ze zbiornika (**uwaga, jest gorąca**) lub odparuj i żelazko pozostaw do ostygnięcia. Następnie przesun regulator **D** na pozycję ☒ (parowanie wyłączone). Po oczyszczeniu przechowuj urządzenie w suchym, wolnym od kurzu i bezpiecznym miejscu z dala od dzieci i osób niezdolnych

IV. KONSERWACJA

Przed każdą konserwacją żelazko należy odłączyć od prądu i pozostawić do ostygnięcia! Nie używaj agresywnych i żrących środków czyszczących (np. ostre przedmioty, skrobaczki, rozcieńczalniki lub inne rozpuszczalniki)! Gdy żelazko jest zimne przetrzyj je całe wilgotną szmatką i osusz. Jeżeli na stopie grzejnej utworzy się brązowa powłoka (np. podczas prasowania bielizny krochmalonej), powłokę najlepiej usuniesz saponatem w płynie z delikatnym proszkiem. Żelazko jest wyposażone w stały system antywapienny ANTI CALC, który nie wymaga konserwacji. System ten, ale nie potrafi całkowicie zapobiec powstaniu osadów wapiennych. Po oczyszczeniu należy przechowywać urządzenie w suchym i bezpiecznym miejscu wolnym od kurzu, z dala od dzieci i osób niekompetentnych.

V. ROZWIĄZYWANIE PROBLEMÓW

Problem	Przyczyna	Rozwiązanie
Żelazko nie grzeje	Zasilanie nie jest podłączone	Sprawdź kabel, wtyczkę i gniazdo
	Tarcza regulacyjna termostatu jest na pozycji min.	Ustaw tarczę na pozycję • / •• / ••• lub MAX
Żelazko nie wytwarza pary	Nie ma wody w zbiorniku	Wlej wodę do zbiornika
	Regulator pary jest w pozycji ☒	Przesuń regulator na pozycję parowania
	Ustawiona niska temperatura aktywuje funkcję DRIP-STOP	Ustaw tarczą regulacyjną termostatu temperaturę, przy której można użyć parowania a przed użyciem poczekaj, aż żelazko będzie nagrzane
Żelazko nie wytwarza intensywnego parowania	Ustawiona niska temperatura aktywuje funkcję DRIP-STOP	Ustaw tarczą regulacyjną termostatu temperaturę, przy której można użyć parowania a przed użyciem poczekaj, aż żelazko będzie nagrzane
	Funkcja intensywnej pary była użyta zbyt często w krótkim czasie	Pozostaw żelazko, aby się rozgrzało i poczekaj chwilę przed ponownym użyciem funkcji intensywnego parowania
Urządzenie spryskujące nie rozpryskuje wody	Nie ma wody w zbiorniku	Wlej wodę do zbiornika
	System wody jest zapowietrzony	Naciśnij palcem na otwór dyszy spryskiwania i kilka razy naciśnij przycisk urządzenia kroplącego
Ze stopy grzejnej kapie woda	Żle zamknięta osłona otworu do nalewania	Zamknij otwór do nalewania
	Funkcja intensywnego parowania została użyta przy ustawieniu temperatury poniżej •••	Ustaw tarczą regulacyjną termostatu temperaturę ••• lub MAX.
	Przy prasowaniu był naciśnięty przycisk SELF CLEAN	Nie używaj funkcji SELF CLEAN
	Po zakończeniu prasowania żelazko było ułożone w pozycji poziomej i regulator pary nie jest w położeniu ☒	Regulator pary, przesuń na pozycję ☒ , opróżnij zbiornik i umieść żelazko na pozycję odkładania
Ze stopy grzejnej odłupują się łuski i inne zanieczyszczenia	Sprzecznie z zaleceniem jest stosowana nierozcieńczona woda o twardości powyżej >15 °N	Używaj wody rozcieńczonej z wodą destylowaną
		Czyść przy użyciu funkcji SELF CLEAN i intensywnego parowania

Problem	Przyczyna	Rozwiązanie
Ze stopy grzejnej wycieka brązowa ciecz	Do usuwania kamienia użyto niedozwolonych substancji chemicznych	Nie przydawaj do zbiornika na wodę produktów chemicznych do usuwania kamienia
	Korzystasz z rodzaju wody, który nie jest zalecany	Do napełnienia zbiornika, należy używać wyłącznie czystej wody pitnej lub wody rozcieńczonej wodą destylowaną
	Włókno z tkanin dostało się do otworów w stopie grzejnej i się pali	Wykonaj czyszczenie przy użyciu SELF CLEAN i intensywnego parowania lub raz na jakiś czas delikatnie odkurz zimną stopę
Stopa grzejna jest brudna lub brązowa	Ustawiona wysoka temperatura	Ustaw tarczą regulacyjną termostatu temperaturę, odpowiednią dla prasowanego materiału tak, aby materiał nie przypalał się do stopy grzejnej
	Bielizna nie jest wystarczająco wypłukana i zawiera pozostałości proszków lub skrobi lub środków zmiękczających	Stopę grzejną wyczyść (zobacz rozdz. Konserwacja). Pranie dobrze wypłucz.
Powierzchnia stopy grzejnej jest porysowana	Podczas prasowania, stopa grzejna była w kontakcie z ostrymi i twardymi przedmiotami	Podczas prasowania unikaj kontaktu żelazka z przedmiotami z żelaza zawierającymi ostre krawędzie i nie kładź żelazka na powierzchnię metalową z ostrymi krawędziami i występkami

VI. EKOLOGIA



Jeżeli tylko pozwoliły na to rozmiary, na wszystkich elementach wydrukowano znaki materiałów zastosowanych do produkcji opakowań, komponentów i wyposażenia, jak również ich przetwarzania wtórnego. Symbole umieszczone na produktach lub w załączonej dokumentacji oznaczają, że zastosowanych elementów elektronicznych lub elektronicznych nie można poddawać utylizacji wraz z odpadem komunalnym. Produkt należy odnieść do specjalnych punktów zbiorczych, w których będą przyjęte bez opłaty. Dzięki poprawnej utylizacji pomogą Państwo zachować cenne źródła i pomogą w profilaktyce ewentualnych negatywnych wpływów na środowisko naturalne i zdrowie ludzkie. W celu uzyskania innych szczegółowych informacji dotyczących utylizacji należy zwrócić się do najbliższego urzędu lub punktu zbiorczego. Niewłaściwy sposób utylizacji urządzenia może podlegać karze – zgodnie z przepisami krajowymi i międzynarodowymi. W celu całkowitego wycofania urządzenia z użytkowania zaleca się odłączyć przewód zasilania od sieci elektrycznej, przez ucięcie przewodu. Dzięki czemu użytkowanie urządzenia nie będzie możliwe.

Wymiana elementów, które wymagają ingerencji do części elektrycznej urządzenia może wykonać wyłącznie specjalistyczny serwis! Nie przestrzeganie wskazówek producenta powoduje utratę prawa do napraw gwarancyjnych!

VII. DANE TECHNICZNE

Napięcie (V)	podano na tabliczce znamionowej urządzenia
Pobór mocy (W)	podano na tabliczce znamionowej urządzenia
Zbiorniczek na wodę (objętość ml)	360
Waga bez wody ok. (kg)	1,3
Klasa izolacyjna	I.
Wymiary produktu (mm)	305 x 175 x 130
Pobór mocy w trybie czuwania wynosi poniżej < 0,50 W.	

Zmiana specyfikacji technicznych i akcesoriów w zależności od modelu produktu jest zastrzeżona przez producenta.

OSTRZEŻENIA I SYMBOLE UŻYTE NA URZĄDZENIACH, OPAKOWANIACH LUB W INSTRUKCJI:

HOUSEHOLD USE ONLY – Tylko do zastosowania w gospodarstwie domowym. DO NOT IMMERSE IN WATER OR OTHER LIQUIDS – Nie zanurzać do wody lub innych cieczy.



TO AVOID DANGER OF SUFFOCATION, KEEP THIS PLASTIC BAG AWAY FROM BABIES AND CHILDREN. DO NOT USE THIS BAG IN CRIBS, BEDS, CARRIAGES OR PLAYPENS. THIS BAG IS NOT A TOY. Niebezpieczeństwo uduszenia. Tego worka nie należy

używać w kołyskach, łóżeczkach, wózkach lub kojach dziecięcych. Torebkę z PE położyć w miejscu będącym poza zasięgiem dzieci. Torebka nie służy do zabawy!

Symbol  oznacza OSTRZEŻENIE.



OSTRZEŻENIA: GORĄCE POWIERZCHNIA

BEDIENUNGSANLEITUNG

Sehr geehrter Kunde, vielen Dank für den Kauf unseres Produkts. Lesen Sie vor der Inbetriebnahme dieses Geräts die Bedienungsanleitung sorgfältig durch und bewahren Sie diese zusammen mit der Garantiekarte, der Quittung und, falls möglich, der Verpackung und dem inneren Inhalt der Verpackung auf.

I. SICHERHEITSHINWEISE

- Beachten Sie die Anweisungen im Handbuch als Teil des Geräts und geben Sie sie an andere Benutzer des Geräts weiter.
- Überprüfen Sie, ob die Spannung in Ihrer Steckdose der Angabe auf dem Typenschild entspricht. Bei Verwendung eines Verlängerungskabels achten Sie darauf, dass dieses nicht beschädigt ist und den gültigen Normen entspricht. Wir empfehlen die Verwendung eines separaten Stromkreises mit einer 16-A-Sicherung.
- Die elektrische Steckdose muss leicht zugänglich sein, damit das Bügeleisen im Gefahrenfall leicht vom Stromnetz getrennt werden kann.
- Dieses Gerät darf von Kindern mit 8 Jahren und älteren und Personen mit eingeschränkten physischen, sinnlichen oder geistigen Fähigkeiten oder mit ungenügenden Erfahrungen und Kenntnissen nur in dem Fall verwendet, dass diese unter Aufsicht sind oder über die sichere Verwendung belehrt wurden und die mögliche Gefahr verstehen. Kinder dürfen mit dem Gerät nicht spielen. Die seitens Benutzer durchgeführte Reinigung und Wartung darf nicht von Kindern durchgeführt werden, falls sie nicht älter als 8 Jahre und unter Aufsicht sind.
- Bewahren Sie das Bügeleisen und sein Zubehör außerhalb der Reichweite von Kindern unter 8 Jahren auf, auch wenn es eingesteckt oder abgekühlt ist.
- Wenn das Versorgungskabel dieses Geräts beschädigt ist, muss es vom Hersteller, seinem Servicemitarbeiter oder ähnlich qualifizierten Personen ausgetauscht werden, um eine Gefahr zu vermeiden.
- Ziehen Sie den Netzstecker jedes Mal aus der Steckdose, wenn Sie den Tank während des Bügelns und beim Entleeren des Tanks nach dem Bügeln mit Wasser füllen.
- Das Bügeleisen muss auf einer stabilen Oberfläche benutzt und abgelegt werden.
- Der Bügeleisen ist auf einer stabilen Oberfläche zu verwenden und abzulegen.
- Das Bügeleisen darf nicht ohne Aufsicht gelassen werden, wenn dieses am Stromnetz angeschlossen wird.
- Das Bügeleisen darf nicht verwendet werden, wenn es fallen gelassen wurde, wenn sichtbare Anzeichen von Schäden vorliegen oder wenn es undicht ist.

- Vor einem Austausch von Zubehör oder zugänglichen Bauteilen, die sich im Betrieb bewegen, muss das Gerät vor Montage und Demontage, vor Reinigung oder Wartung ausgeschaltet und vom Stromnetz durch Rausziehen des Steckers aus Steckdose getrennt werden!
- Sollte ein Versorgungsanschluss dieses Gerätes beschädigt werden, ist dieser Versorgungsanschluss vom Hersteller, seinem Servicetechniker oder ähnlich qualifizierter Person zu ersetzen, um das Risiko der Entstehung einer gefährlichen Situation vorzubeugen.
- Stromversorgung vor dem Anschluss an die el. Leitung überprüfen.
- Fassen Sie den Stecker der Anschlussleitung beim Ein- und Ausstecken nie mit nassen Händen an und ziehen Sie nie an der Anschlussleitung um den Stecker aus der Steckdose zu entfernen!
- Das Gerät wird ausschließlich für Verwendung in Haushalt und für ähnliche Zwecke (Laden, Büros und ähnliche Arbeitsstellen, Hotels, Motels und andere Wohnanlagen, in Betrieben, die Unterkunft mit Frühstück anbieten) bestimmt! Es ist nicht für gewerbliche Zwecke bestimmt!
- Tauchen Sie nie das Gerät in Wasser (auch nicht teilweise)!
- Verwenden Sie das Gerät nicht draußen! Verwenden Sie das Gerät nicht zum Heizen eines Raums!
- Das Gerät darf nicht in feuchten oder nassen Umgebungen und in Umgebungen mit Brand- oder Explosionsgefahr verwendet werden (Bereiche, in denen Chemikalien, Kraftstoffe, Öle, Gase, Farben und andere brennbare oder flüchtige Substanzen gelagert werden).
- Stellen Sie keine Gegenstände auf das Gerät.
- Vor dem ersten Gebrauch stellen Sie das Bügeleisen auf die höchste Temperatur ein und lassen es mindestens 10 Minuten in Betrieb. (Eventuell leichte Rauch- und Geruchsbildung sind technisch bedingt und verschwinden nach kurzer Zeit). Dieser Rauch ist kein Defekt und kein Grund, sich über das Gerät zu beschweren.
- Wenn Sie zum ersten Mal in einem neuen Gerät mit Trinkwasser bügeln, lassen Sie den aus dem maximalen Tankvolumen entstehenden Dampf aus dem gebügelten Tuch ab.
- Bügeln Sie nie Kleidung an Personen und richten Sie den Dampf nicht auf Menschen oder Tiere.
- Der Temperaturregler darf nicht als Schalter benutzt werden!
- Aufgrund von Produktionstests verursachen die Eisen interne Kondensation am Wassertank. Betrachten Sie dies beim Kauf nicht als Mangel.
- Überfüllen Sie den Wassertank nicht, die maximale Wassermenge (360 ml) ist auf dem Tank mit der MAX-Linie markiert.
- Gießen Sie unter keinen Umständen Wasser in den Tank, indem Sie den Kühlschrank, das aus dem Wäschetrockner, den Klima- oder Entfeuchtungsanlagen kondensierte Wasser, Mineralwasser, Regenwasser, alkoholangereichertes Wasser, Parfüm- und Wäschebehandlungs- und Härtungsprodukte (z. B. Stärke, Weichspüler) auftauen.) oder Essig, Entkalkungsmittel, Weichmacher oder andere Chemikalien. Verwenden Sie kein unverdünntes destilliertes Wasser.
- Es ist nicht zulässig, die Oberfläche des Geräts in irgendeiner Weise zu verändern (z. B. mit selbstklebenden Tapeten, Folien usw.)!
- Trennen Sie bei einem unerwarteten Stromausfall das Gerät vom Stromnetz, indem Sie den Netzstecker aus der Steckdose ziehen.
- Stellen Sie sicher, dass das Netzteil immer trocken und unbeschädigt ist.

- Überprüfen Sie regelmäßig den Zustand der Stromversorgung des Geräts.
- Legen Sie das Netzkabel niemals auf heiße Oberflächen und hängen Sie es nicht über die Kante eines Tisches oder einer Arbeitsplatte. Das Einsetzen oder Ziehen des Netzteils, z. B. durch Kinder, kann dazu führen, dass das Gerät umkippt oder heruntergezogen wird, was zu schweren Verletzungen führen kann!
- Bei berechtigter Verwendung des Verlängerungskabels ist es erforderlich, dass es nicht beschädigt wird und den geltenden Normen entspricht.
- Verwenden Sie dieses Gerät einschließlich des Zubehörs nur für den Zweck, für den es bestimmt ist, wie in diesem Handbuch beschrieben. Verwenden Sie das Gerät niemals für andere Zwecke.
- **WARNUNG:** Dieses Gerät darf nicht über ein externes Schaltgerät wie einen Timer versorgt werden oder darf nicht an einen Stromkreis angeschlossen werden, der die Eigenschaft hat, regelmäßig ein- und ausgeschaltet zu werden, da Brandgefahr besteht, wenn das Gerät abgedeckt oder falsch positioniert ist.
- **WARNUNG:** Bei unsachgemäßer Verwendung des Gerätes gemäß Betriebsanleitung besteht Verletzungsgefahr.
- Alle fremdsprachigen Texte und Bilder auf der Verpackung oder dem Produkt werden am Ende dieser Sprachversion übersetzt und erklärt.
- Der Hersteller haftet nicht für Schäden, die durch falschen Gebrauch des Gerätes (z.B. Verbrennung, Verbrühung, Brand, Beschädigung der Wäsche, Zerkratzen und Verschmutzen der Gleitsole) verursacht werden. Die Nichtbeachtung der Sicherheitshinweise führt zum Verlust der Garantie.

II. BESCHREIBUNG DES GERÄTS (Abb. 1)

A – Bügelsohle

B – Sprühdüse

C – Gießlochabdeckung

D – Dampfgregler

E – Sprühtaste

F – Taste Dampfstoß

G – Kontrollleuchte

H – Temperaturregler

I – Wassertank

J – Taste SELF CLEAN

K – Abstellplatz

L – Raum zur Kabelaufwicklung

M – Anschlussleitung

N – Handgriff

O – Einfüllbecher

III. HINWEISEN ZUR BEDIENUNG

Entfernen Sie sämtliches Verpackungsmaterial, nehmen das Bügeleisen und das Zubehör heraus. Entfernen Sie vor dem ersten Gebrauch vom Boden des Bügeleisens eventuelle Aufkleber, Schutzfolien bzw. Schutzabdeckungen. Stellen Sie das Bügeleisen auf die ausgewählte flache, stabile, glatte, saubere und hitzebeständige Arbeitsfläche, außerhalb der Reichweite von Kindern und Unbefugten (siehe **I. SICHERHEITSHINWEISE**). Stellen Sie sicher, dass das Netzteil nicht beschädigt ist und keine scharfen oder heißen Oberflächen durchläuft. Die Netzsteckdose muss leicht zugänglich sein, damit das Bügeleisen im Gefahrenfall leicht vom Netz getrennt werden kann. Zum ersten Mal einschalten und das Bügeleisen mindestens 10 Minuten ohne Wasser laufen lassen. Aus dem Bügeleisen kann leichter Rauch austreten, der durch Verbrennen gebrauchter Schmier- und Dichtstoffe in der Dampfkammer verursacht wird. Diese Erscheinung ist völlig normal und kein Grund, sich über das Gerät zu beschweren. Wenn Sie den Tank zum ersten Mal mit Trinkwasser füllen, empfehlen wir, Dampf aus dem gesamten Tank außerhalb des gebügelten Tuchs abzulassen.

Bügeltemperaturen

- Sortieren Sie die Wäsche und bügeln sie nach den Pflegeanweisungen (z. B. Empfehlung des Herstellers – Etikette an der Kleidung). Richten Sie sich, falls die Empfehlung des Herstellers fehlt und Sie das Material des Kleidungsstücks kennen, nach der Tabelle in Abb. 3. Die Tabelle bezieht sich nur auf Materialien, nicht auf eventuelle Verzierungen, Beschichtungen u. ä.
- Beginnen Sie mit der niedrigsten Temperatur und erhöhen Sie diese schrittweise. Bügeln Sie, falls das Kleidungsstück z.B. aus zwei und mehreren Materialarten besteht, bzw. kleine Falten oder Reliefs aufweist, immer zuerst das Material mit der niedrigeren Temperatur. Suchen Sie, falls Sie das Material nicht kennen, eine unauffällige Stelle, die beim Tragen nicht zu sehen ist und probieren Sie die geeignete Temperatur zum Bügeln aus.
- Bei Wolltextilien wird empfohlen auf der Stoffunterseite zu bügeln. Reine Wolle können Sie durch ein zusätzliches Bügeltuch bügeln. Bügeln Sie Samt und ähnliche Textilien in einer Richtung (Sie verhindern die Bildung von glänzenden Flächen).
- Das Dampfbügeln ist nicht für synthetische und Seidenfasergewebe (z. B. Acryl, Nylon, Polyamid oder Polyester) geeignet).
- Die Sprühanlage (Spray) ist nicht zum Bügeln von Stoffen aus Seide, Wolle oder Chemiefasern geeignet, da seine Verwendung zu Flecken auf den gebügelten Stoffen führen kann.
- Zum Dampfbügeln empfehlen wir die Verwendung von weichen, textildurchlässigen Unterlagen.
- Stellen Sie sicher, dass der gebügelte Stoff richtig gedehnt ist, damit kein Dampf zu den Seiten entweicht.
- Um die Bügelsole glatt zu halten, schützen Sie es vor direktem Kontakt mit scharfen Metallgegenständen (z. B. Reißverschlüssen, Knöpfen, Patenten, Dekorationsgegenständen).

Bügeln ohne Dampf

Stecken Sie den Stecker des Netzteils **M** in die el. Steckdose. Stellen Sie das Bügeleisen in die Aufbewahrungsposition (Abb. 7). Stellen Sie den Dampfgregler **D** auf Position ☒, dämpfen Sie ab (Abb. 5) oder gießen Sie Wasser aus Tank I aus. Stellen Sie den Schieberegler auf der Steuerscheibe des Thermostats **H** entsprechend dem von Ihnen gewählten Stoff auf das internationale Symbol (Abb. 2). Die Kontrollleuchte **G** leuchtet auf. Das Erreichen der richtigen Temperatur wird durch das Erlöschen der Kontrollanzeige **G** angezeigt. Wenn sich das Bügeleisen aus einem kalten Zustand erwärmt, zeigt die zweite Beleuchtung der Kontrollleuchte an, dass die richtige Temperatur erreicht wurde **G**.

ACHTUNG

- Während des Bügelns schaltet das Thermostat ein, was von einem charakteristischen Geräusch begleitet wird (Klicken). Diese Erscheinung ist völlig normal und kein Grund, sich über das Gerät zu beschweren.
- Stellen Sie die Temperatur nur ein, indem Sie den Einstellknopf (links / rechts) innerhalb des angegebenen Bereichs leicht bewegen. Eine gewaltsame Bewegung kann zu Fehlfunktionen der Steuerung führen.

Empfehlung



Der Reglerknopf **H** (Abb. 2) ist mit internationalen Symbolen gekennzeichnet, die eine optimale Bügeltemperatur erlauben und mit der Kennzeichnung an vielen Wäsche- und Textilsorten übereinstimmen (Abb. 3).

Wenn die Temperatur aus dem kalten Zustand ansteigt, warten Sie auf das „zweite“ Licht an der Kontrollleuchte **G** und beim Wechsel von einer höheren auf eine niedrigere Temperatur. Warten Sie dann auf das „erste“ Licht an der Kontrollleuchte **G**, um die Temperatur der Bügelsohle zu stabilisieren.

Bügeln mit Dampf

Halten Sie das Bügeleisen in der Hand, stellen Sie den Dampfregler **D** auf Position  (Abb. 5) und öffnen Sie den Deckel **C** des Wassertanks. Gießen Sie mit dem beiliegenden Becher **O** Wasser in den Tank **I** (Abb. 4) und schließen Sie den Deckel der Gießöffnung.

ACHTUNG: Halten Sie die richtige Position des Bügeleisens für Wassereinfüllung.

Stellen Sie das Bügeleisen in die Aufbewahrungsposition (Abb. 7) und stellen Sie den Schieber auf dem Einstellrad **H** auf den markierten Dampfbereich (Abb. 2 – ). Stecken Sie den Netzstecker **M** in eine Steckdose. Wenn die Kontrollanzeige **G** erlischt, bewegen Sie die Kontrolle **D** nach rechts. Je weiter Sie den Regler  bewegen, desto mehr Dampf tritt aus (Abb. 5). Wenn Sie das Bügeleisen in die Lagerposition bringen, stoppt die Dampferzeugung automatisch (es kann für kurze Zeit mehr Dampf austreten).

Warnung

- Für alle normalen Bügelvorgänge wird eine mittlere Dampfeinstellung empfohlen. Nur beim Bügeln von Leinen, dicker Baumwolle oder ähnlichen Stoffen empfehlen wir, die Dampfmenge auf das Maximum einzustellen. Wir empfehlen die Dampfeinstellung nur, wenn sich der Regler **H** in der Temperatureinstellung **•••** befindet.
- Achten Sie beim Bügeln besonders darauf, nicht versehentlich den Knopf zu drücken **SELF CLEAN**.
- Wenn der Tank **I** über der zulässigen Menge (MAX. 360 ml) mit Wasser gefüllt ist, kann auch in der Lagerposition Dampf aus dem Bügeleisen erzeugt werden.
- Wir empfehlen, mit destilliertem Wasser zu verdünnen, wenn hartes Wasser auftritt. Informationen über die Wasserhärte erhalten Sie beim Wasserwerksverwalter oder an der Hygienestation. Bei Wasserhärte > 15 ° N empfehlen wir, das Bügeleisen im folgenden Verhältnis zu füllen:

Wasserhärte	Verhältnis von Leitungswasser : destilliertes Wasser
mittlere	2 : 1
harte	1 : 1
sehr hart	1 : 2

Sprühanlage

Es dient zum Befeuchten von Stoffen und hilft effektiv beim Bügeln stark zerknitterter Stoffe. Sie wird durch wiederholtes Drücken der Einspritztaste **E** aktiviert. Wir empfehlen, dünne Stoffe (z. B. Seide und Synthetik) nicht mit einem Spray zu besprühen. Gebrauchtes Wasser kann Flecken auf ihnen hinterlassen.

Intensives Dämpfen (Dampfschock)

Nur bei unzureichendem Dampf bügeln verwenden. Drücken Sie in diesem Fall mehrmals hintereinander den Intensivdampfkноп **F** (Abb. 6A – ). Dies gibt Ihnen zusätzlichen Dampf zu dem Dampf, der durch normales Dämpfen erzeugt wird.

VORSICHT

Wenn der Dampfschockknopf **F** mehrmals gedrückt wird, kann aufgrund der Übertragung der Dampfkammer Wasser von der Bügelsohle tropfen.

VERTICAL SYSTEM

Es ist ein intensives vertikales Dämpfen, das zum Dämpfen von frei hängenden Textilien (z. B. hängende Kleidung, Vorhänge, Vorhänge) verwendet wird.). Stellen Sie den Schieberegler auf der Steuerscheibe **H** auf den markierten Bereich (Abb. 2). Nachdem die Kontrollleuchte **G** erlischt, strecken Sie den Stoff leicht mit einer Hand und bewegen Sie das Bügeleisen vertikal von unten nach oben (Abb. 6B – ). Drücken Sie die Intensivdampftaste **F**, um vertikale Dampfschocks zu erzielen. Halten Sie den intensiven Dampfkopf nicht gedrückt und verwenden Sie ihn nicht mehr als **fünf Mal** hintereinander. Machen Sie dann eine Pause von ca. 1 Minute, um das Bügeleisen aufzuwärmen.

VORSICHT

- Um Schäden an empfindlichen Stoffen zu vermeiden, halten Sie das Bügeleisen mindestens 10 - 20 cm entfernt.
- Verwenden Sie die **VERTIKALE** Funktion nur, wenn die Temperatur **LEINEN** oder **BAUMWOLLE** ist.

DRIP STOP

Dieses Gerät verhindert, dass Wasser aus der Bügelsohle fließt, wenn es nicht ausreicht..

Selbstreinigendes System (SELF CLEAN)

Halten Sie das Bügeleisen in der Hand, stellen Sie den Dampfreger **D** auf Position  (Abb. 5) und öffnen Sie den Deckel **C** der Tankfüllöffnung. Gießen Sie mit dem beiliegenden Becher **O** Wasser in den Tank **I** von 1/2 (Abb. 4) und schließen Sie den Deckel der Füllöffnung durch Einrasten. Halten Sie die Position des Bügeleisens für Wassereinfüllung. Stellen Sie das Bügeleisen in die Aufbewahrungsposition (Abb. 7) und stellen Sie den Schieber auf der Steuerscheibe **H** auf die maximale Position. Stecken Sie den Stecker des Netzteils **M** in die el. Steckdose. Wenn die Kontrollanzeige **G** erlischt, trennen Sie das Bügeleisen vom Stromnetz. Halten Sie das Bügeleisen in horizontaler Position (horizontal) über dem Waschbecken. Drücken Sie die Taste **SELF CLEAN** mehrmals (zwei- bis dreimal), jeweils etwa 5 Sekunden lang. Warten Sie dann, bis das Wasser nicht mehr aus der Bügelsohle fließt. Bügeln Sie nach dem Reinigen ein sauberes Stück Baumwolltuch, um das Bügelbrett zu reinigen. Stellen Sie das Bügeleisen schließlich in die Aufbewahrungsposition (Abb. 7), schließen Sie es wieder an das Stromnetz an und warten Sie, bis die Kontrollanzeige **G** erlischt. **Reinigen Sie das Bügelbrett kontinuierlich mit der Funktion SELF CLEAN** (ca. einmal im Monat).

Sicherheitselektronik (AUTO STOP)

Die Sicherheitselektronik schaltet die Heizung der Bügelsohle innerhalb von 30 Sekunden aus, lässt das Bügeleisen in horizontaler Position und bewegt das Bügeleisen seitwärts oder innerhalb von 8 Minuten in vertikaler Position. Die Funktion der Sicherheitselektronik wird durch ein akustisches Signal signalisiert). Das Bügeleisen wird automatisch wieder eingeschaltet, wenn Sie weiter bügeln.

Aufbewahrung

Gießen Sie nach dem Bügeln nicht verwendetes Wasser aus dem Tank (Vorsicht, es wird heiß) oder lassen Sie es verdunsten und lassen Sie das Bügeleisen abkühlen. Bewegen Sie dann den Regler **D** in Position  (Dampf AUS). Wickeln Sie das Netzteil **M** über die Rückseite der Abdeckung **L** und bringen Sie das Bügeleisen in die Aufbewahrungsposition (Abb. 8). Bewahren Sie das Gerät nach der Reinigung an einem trockenen, staubfreien und sicheren Ort außerhalb der Reichweite von Kindern und Unbefugten auf.



IV. WARTUNG

Trennen Sie das Bügeleisen vor der Pflege durch Herausziehen des Steckers vom Stromnetz und lassen es auskühlen! Verwenden sie keine scheuernden und aggressiven Reinigungsmittel, Drahtschwämme, Essig oder andere Chemikalien!

Wischen Sie das gesamte Bügeleisen nach dem Abkühlen mit einem feuchten Tuch ab und trocknen Sie es ab. Wenn sich auf der Bügelsohle eine braune Beschichtung bildet (z. B. beim Bügeln von gestärkter Wäsche), entfernen Sie diese Beschichtung am besten mit einem flüssigen Reinigungsmittel mit einem feinen Pulver. Die Bügeleisen sind mit einem permanenten, wartungsfreien ANTI CALC-Entkalkungssystem ausgestattet. Dieses System kann jedoch die Bildung von Kalkablagerungen nicht vollständig verhindern. Bewahren Sie das Gerät nach der Reinigung an einem trockenen, staubfreien und sicheren Ort außerhalb der Reichweite von Kindern und Unbefugten auf.

V. PROBLEMLÖSUNGEN

Problem	Ursache	Lösung
Bügeleisen erwärmt sich nicht	Keine Stromversorgung angeschlossen	Kabel, Stecker und el. Steckdose kontrollieren
	Der Schieberegler am Thermostatregler ist auf die Mindesttemperatur eingestellt	Stellen Sie den Schieberegler am Thermostatregler auf • / •• / ••• oder MAX
Bügeleisen erzeugt keinen Dampf	Im Wassertank ist kein Wasser	Gießen Sie Wasser in Wassertank
	Dampfregler ist in der Position 	Bewegen Sie den Regler in die Dampfposition
	Niedrige Temperatur ist eingestellt, um die DRIP-STOP-Funktion zu aktivieren	Stellen Sie den Schieberegler am Regler ein, um die Temperatur einzustellen, bei der das Dämpfen verwendet werden kann, und warten Sie, bis sich das Bügeleisen erwärmt hat, bevor Sie es verwenden.
Bügeleisen erzeugt keinen Dampfstoß	Niedrige Temperatur ist eingestellt, um die DRIP-STOP-Funktion zu aktivieren	Verwenden Sie den Schieberegler am Regler, um die Temperatur einzustellen, bei der das Dämpfen verwendet werden kann, und warten Sie, bis sich das Bügeleisen erwärmt hat, bevor Sie es verwenden.
	Die Dampfschockfunktion wurde in kurzer Zeit zu oft verwendet.	Lassen Sie das Bügeleisen warm werden und warten Sie eine Weile, bevor Sie die Dampfschockfunktion wieder verwenden.
Spritzanlage sprüht kein Wasser	Im Wassertank ist kein Wasser	Gießen Sie Wasser in Wassertank
	Wassersystem wird belüftet	Drücken Sie Ihren Finger auf die Sprühdüsenöffnung und drücken Sie gleichzeitig mehrmals den Sprinklerknopf

Problem	Ursache	Lösung
Wasser tropft von der, Bügelsohle	Falsch geschlossener Einfülldeckel	Schließen Sie den Einfülldeckel
	Die Dampfschockfunktion wurde verwendet, wenn die Temperatur unter ••• eingestellt wurde	Stellen Sie die Temperatur ••• oder MAX mit dem Schieberegler auf dem Regler ein.
	Während des Bügelns wurde die Funktionstaste SELF CLEAN gedrückt	Benutzen Sie nicht die Funktion SELF CLEAN
	Nach dem Bügelns wurde das Bügeleisen in horizontaler Position gelagert und der Dampfregler befindet sich nicht in Position 	Stellen Sie den Dampfregler auf Position  , leeren Sie den Tank und stellen Sie das Bügeleisen in die Lagerposition
Flocken und anderer Schmutz lösen sich von der Bügelsohle	Entgegen der Empfehlung wird unverdünntes Wasser mit übermäßiger Härte verwendet >15 °N	Verwenden Sie mit destilliertem Wasser verdünntes Wasser
		Führen Sie die Reinigung mit der Funktion SELF CLEAN und dem Dampfschock durch
Aus der Bügelsohle fließt braune Flüssigkeit	Nicht erlaubte Chemikalien wurden verwendet, um Kalk zu entfernen	Fügen Sie dem Wassertank keine Entkalkungschemikalien hinzu
	Sie verwenden eine der Arten von Wasser, die wir nicht empfehlen	Verwenden Sie zum Befüllen des Tanks nur normales sauberes Trinkwasser oder mit destilliertem Wasser verdünntes Wasser
	Die Fasern aus der Wäsche gelangten in die Löcher im Bügelbrett und brannten dort	Reinigen Sie die SELF CLEAN und den Dampfschock oder saugen Sie die gekühlte Platte von Zeit zu Zeit vorsichtig ab.
Die Bügelsohle ist verschmutzt oder gebräunt	Hohe Temperatur ist eingestellt	Verwenden Sie den Schieberegler auf der Steuerscheibe, um die dem gebügelten Material entsprechende Temperatur so einzustellen, dass das Material nicht auf dem Bügelsohle verbrennt
	Die Wäsche ist nicht ausreichend gespült und enthält Rückstände von Waschpulver, Weichspüler oder Stärke	Reinigen Sie die Bügelsohle (siehe Wartung) Spülen Sie die Wäsche gut aus.
Die Oberfläche der Bügelsohle ist zerkratzt	Während des Bügelns kam die Sohle mit scharfen und harten Gegenständen in Kontakt	Vermeiden Sie beim Bügelns den Kontakt mit Metallgegenständen mit scharfen Kanten und stellen Sie das Bügeleisen nicht auf eine Metalloberfläche mit scharfen Kanten und Vorsprüngen

VI. UMWELTSCHUTZ



Sofern es die Maße zuließen, sind alle Teile des Gerätes, die Verpackung, Komponenten und das Zubehörs mit dem verwendeten Material für deren Recycling gekennzeichnet. Die am Produkt oder in der Begleitdokumentation aufgeführten Symbole bedeuten, dass die verwendeten elektrischen bzw. elektronischen Produkte nicht zusammen mit dem kommunalen Abfall entsorgt werden dürfen. Geben Sie diese zum Zweck deren richtigen Entsorgung in dafür bestimmten Wertstoffsammelstellen ab, wo sie kostenlos entgegengenommen werden. Durch eine richtige Entsorgung dieser Produkte tragen Sie dazu bei wertvolle Rohstoffe zu erhalten und vorbeugend negative Auswirkungen auf die Umwelt und menschliche Gesundheit zu vermeiden, was die Folgen einer falschen Entsorgung von Abfällen sein könnten.

Fordern Sie weitere Einzelheiten von Ihrer örtlichen Behörde bzw. von der nächstliegenden Wertstoff sammel stelle an. Bei einer falschen Entsorgung dieser Art von Abfall können im Einklang mit den nationalen Vorschriften Geldstrafen verhängt werden. Falls das Gerät definitiv außer Betrieb genommen werden soll, wird empfohlen die Anschlussleitung des Gerätes nach der Trennung vom Stromnetz abzuschneiden, das Gerät wird somit unbrauchbar

Wartungsarbeiten mit umfangreicheren Charakter bzw. Arbeiten, die einen Eingriff in das Geräteinnere erfordern, muss ein Fachservice ausführen! Bei Nichteinhaltung der Anweisungen des Herstellers erlischt der Garantienanspruch!

VII. TECHNISCHE DATEN

Spannung (V)/ Leistung (W)	angegeben auf dem Typenschild
Wassertank (Volumen ml.)	360
Gewicht ohne Wasser (kg) ca.	1,3
Gerät der Schutzklasse	I.
Abmessungen ca. (LxTxH), (mm)	305 x 175 x 130
Leistung im Standby-Modus	< 0,50 W.

Der Hersteller behält sich unbedeutende Abweichungen von der Standardausführung, die keinen Einfluss auf die Funktion des Produkts haben, vor.

WARNZEICHEN UND SYMBOLE, DIE AUF VERBRAUCHER, VERPACKUNGEN ODER IN DER BEDIENUNGSANLEITUNG VERWENDET:

HOUSEHOLD USE ONLY – Nur zur Verwendung im Haushalt. DO NOT IMMERSE IN WATER OR OTHER LIQUIDS – Nicht in Wasser oder andere Flüssigkeiten tauchen.



TO AVOID DANGER OF SUFFOCATION, KEEP THIS PLASTIC BAG AWAY FROM BABIES AND CHILDREN. DO NOT USE THIS BAG IN CRIBS, BEDS, CARRIAGES OR PLAYPENS. THIS BAG IS NOT A TOY. Erstickungsgefahr. Verwenden Sie diesen Beutel nicht

in Wiegen, Kinderbetten, Kinderwagen oder Kindergittern. Legen Sie den PE-Beutel außerhalb der Reichweite von Kindern ab. Der Beutel ist kein Spielzeug.



HINWEIS



ACHTUNG - Dampf! Verbrühungsgefahr! Dieser Verbraucher funktioniert auf dem Prinzip der Bildung von heißem Dampf. Berühren Sie deshalb NIEMALS die heiße Oberfläche des Verbrauchers.

Hersteller/ Inverkehrbringer: ETA a.s., Křižíkova 148/34, Karlín, 18600 Praha 8 CZECH REPUBLIK. Service: Omega electric GmbH, Servicezentrale, Industriering 2, D- 04626 Schmöln. Bei Fragen zu Reparaturen und Bestellung von Ersatzteilen und wenden Sie sich bitte ebenfalls an unsere deutsche Servicezentrale:
Tel.: 034491/58860, Fax: 034491/5886189 Email: info@eta-hausgeraete.de

ZÁRUČNÍ PODMÍNKY

Na výrobek uvedený v tomto záručním listu je poskytována záruka po dobu dvacet čtyři měsíců od data prodeje spotřebiteli.

Záruka se vztahuje na poruchy a závady, které v průběhu záruční doby vznikly chybou výroby nebo vadou použitých materiálů.

Výrobek je možno reklamovat u prodejce, který výrobek prodal spotřebiteli nebo v autorizovaném servisu.

Při reklamaci je nutné předložit: reklamovaný výrobek, originální nákupní doklad, ve kterém je zřetelně uveden typ výrobku a jeho datum prodeje spotřebiteli, případně tento řádně vyplněný záruční list. Záruka platí pouze tehdy, je-li výrobek používán podle návodu k obsluze a připojen na správné síťové napětí.

Spotřebitel ztrácí nárok na záruční opravu nebo bezplatný servis v případě:

- zásahu do přístroje neoprávněnou osobou.
- nesprávné nebo neodborné montáže výrobku.
- poškození přístroje vlivem živelné pohromy.
- používání výrobku pro jiné účely, než je obvyklé.
- používání výrobku k profesionální či jiné výdělečné činnosti.
- používání výrobku s jiným než doporučeným příslušenstvím.
- nesprávné údržby výrobku.
- nepravidłného čištění výrobků zejména v případě, kdy je závada způsobena zbytky potravin, vlasů, domovního prachu nebo jiných nečistot.
- vystavení výrobku nepříznivému vnějšímu vlivu, zejména vniknutím cizích předmětů nebo tekutin (včetně elektrolytu z baterií) dovnitř.
- mechanického poškození výrobku způsobeného nesprávným používáním výrobku nebo jeho pádem.

Pokud zboží při uplatňování vady ze strany spotřebitele bude zasíláno poštou nebo přepravní službou, musí být zabaleno v obalu vhodném pro přepravu tak, aby se zabránilo poškození výrobku přepravou.

Aktuální seznam servisních středisek naleznete na: **www.eta.cz**

Případné další dotazy zasílejte na **info@eta.cz**, nebo volejte +420 545 120 545.

Veškeré náležitosti uvedené v tomto záručním listu platí pouze pro výrobky nakoupené a reklamované na území České Republiky.

Typ výrobku:

Datum prodeje:

Výrobní číslo:

Razítko a podpis prodávajícího:

ZÁRUČNÝ LIST**ZÁRUČNÉ PODMIENKY**

Na výrobok uvedený v tomto záručnom liste je poskytovaná záruka na dobu dvadsaťštyri mesiacov od dátumu prevzatia tovaru spotrebiteľom. Ak má výrobok viesť do prevádzky iný podnikateľ než predávajúci, začne záručná doba plynúť až odo dňa uvedenia výrobku do prevádzky, pokiaľ kupujúci objednal uvedenie do prevádzky najneskôr do troch týždňov od prevzatia veci a riadne a včas poskytol na vykonanie služby potrebnú súčinnosť. Záruka sa vzťahuje na vady, ktoré v priebehu záručnej doby vznikli chybou výroby alebo chybou použitých materiálov.

Výrobok je možné reklamovať v ktorejkoľvek prevádzkarni predávajúceho ktorý výrobok predal spotrebiteľovi, v ktorej je prijatie reklamácie v zmysle zákona možné, alebo osoby oprávnenej výrobcom výrobku na vykonávanie záručných opráv.

Pri reklamacii je nutné predložiť: reklamovaný výrobok, originál nákupného dokladu, v ktorom je zreteľne uvedený typ výrobku a jeho dátum predaja spotrebiteľovi prípadne tento riadne vyplnený záručný list.

Výrobok je treba používať podľa návodu na obsluhu a musí byť pripojený na správne sieťové napätie.

Pokiaľ výrobok pri uplatňovaní poruchy zo strany spotrebiteľa bude zasielaný poštou alebo prepravnou službou, musí byť zabalený v obale vhodnom pre prepravu tak, aby sa zabránilo poškodeniu výrobku prepravou.

Aktuálny zoznam servisných stredísk nájdete na: **www.eta.sk**

Prípadné ďalšie dotazy zasielajte na **info@eta.cz** alebo volajte +420 545 120 545.

Všetky náležitosti uvedené v tomto záručnom liste platia len pre výrobky nakúpené a reklamované na území Slovenskej Republiky.

Typ prístroja:

Dátum predaja:

Výrobné číslo:

Pečiatka a podpis predajca:

WARUNKI GWARANCJI

- 1) Niniejsza gwarancja dotyczy produktów produkowanych pod marką **ETA**, zakupionych w sklepach na terytorium Rzeczypospolitej Polskiej.
- 2) Okres gwarancji wynosi 24 miesiące od daty zakupu produktu.
- 3) Naprawy gwarancyjne odbywają się na koszt Gwaranta we wskazanym przez Gwaranta Autoryzowanym Zakładzie Serwisowym.
- 4) Gwarancją objęte są wady produktu spowodowane wadliwymi częściami i/lub defektami produkcyjnymi.
- 5) Gwarancja obowiązuje pod warunkiem dostarczenia do Autoryzowanego Zakładu Serwisowego urządzenia w kompletnym opakowaniu albo w opakowaniu gwarantującym bezpieczny transport wraz z kompletem akcesoriów oraz z poprawnie i czytelnie wypełnioną kartą gwarancyjną i dowodem zakupu (paragon, faktura VAT, etc.).
- 6) Autoryzowany Zakład Serwisowy może odmówić naprawy gwarancyjnej jeśli Karta Gwarancyjna nosić będzie widoczne ślady przeróbek, jeżeli numery produktów okażą się inne niż wpisane w karcie gwarancyjnej a także jeśli numer dokumentu zakupu oraz data zakupu na dokumencie różnią się z danymi na Karcie Gwarancyjnej.
- 7) Usterki ujawnione w okresie gwarancji będą usunięte przez Autoryzowany Zakład Serwisowy w terminie 14 dni roboczych od daty przyjęcia produktu do naprawy przez zakład serwisowy, termin ten może być przedłużony do 21 dni roboczych w przypadku konieczności sprowadzenia części zamiennych z zagranicy.
- 8) Gwarancją nie są objęte:
 - wadliwe działanie lub uszkodzenie spowodowane niewłaściwym użytkowaniem (np. znaczące zabrudzenie urządzenia, zarówno wewnątrz jak i na zewnątrz, zalanie płynami itp.) lub użytkowanie niezgodne z instrukcją obsługi i przepisami bezpieczeństwa
 - zużycie towaru przekraczające zakres zwykłego używania przez indywidualnego odbiorcę końcowego (zwłaszcza jeżeli był wykorzystywany do profesjonalnej lub innej czynności zarobkowej)
 - uszkodzenia spowodowane czynnikami zewnętrznymi (w tym: wylądowaniami atmosferycznymi, przepięciami sieci elektrycznej, środkami chemicznymi, czynnikami termicznymi) i działaniem osób trzecich
 - uszkodzenia powstałe w wyniku podłączenia urządzenia do niewłaściwej instalacji współpracującej z produktem
 - uszkodzenia powstałe w wyniku zalania wodą, użycia nieodpowiednich baterii
 - (np. ładowanych powtórnie baterii nie będących akumulatorami)
 - produkty nie posiadające wypełnionej przez Sprzedawcę Karty Gwarancyjnej
 - produkty z naruszoną plombą gwarancyjną lub wyraźnymi oznakami ingerencji przez osoby trzecie (nie będące Autoryzowanym Zakładem Serwisowym lub nie działające w jego imieniu i nie będące przez niego upoważnionymi)
 - kable przyłączeniowe, piloty zdalnego sterowania, słuchawki, baterie
 - uszkodzenia powstałe wskutek niewłaściwej konserwacji urządzenia
 - uszkodzenia powstałe w wyniku zdarzeń losowych (np. powódź, pożar, klęski żywiołowe, wojna, zamieszki, inne nieprzewidziane okoliczności)
 - czynności związane ze zwykłą eksploatacją urządzenia (np. wymiana baterii)
 - zapisane na urządzeniu dane w formie elektronicznej (w szczególności Gwarant zastrzega sobie prawo do sformatowania nośników danych zawartych w urządzeniu, co może skutkować utratą danych na nich zapisanych)
 - **uszkodzenia (powodujące np. brak odpowiedzi urządzenia lub jego nie włączanie się) powstałe wskutek wgrania nieautoryzowanego oprogramowania.**
- 9) Jeżeli Autoryzowany Zakład Serwisowy stwierdzi, iż przyczyną awarii urządzenia są przypadki wymienione w pkt. 8 lub nie stwierdzi żadnego uszkodzenia, koszty serwisu oraz całkowite koszty transportu urządzenia pokrywa nabywca.

W wypadku wystąpienia wypadków wymienionych w pkt. 8 Autoryzowany Zakład Serwisowy wyceni naprawę urządzenia i na życzenie klienta może dokonać naprawy odpłatnej. Uszkodzenia urządzenia powstałe w wyniku wypadków opisanych w pkt. 8 powodują utratę gwarancji.

- 10) Wszelkie wadliwe produkty lub ich części, które zostały w ramach naprawy gwarancyjnej wymienione na nowe, stają się własnością Gwaranta.
- 11) W wypadku gdy naprawa urządzenia jest niemożliwa lub spowodowałaby przekroczenie terminów określonych w pkt. 7 a także kiedy naprawa wiązałaby się z poniesieniem przez Gwaranta kosztów niewspółmiernych do wartości urządzenia Gwarant może wymienić Klientowi urządzenie na nowe o takich samych lub wyższych parametrach. W razie niedostarczenia urządzenia w komplecie Gwarant może wymienić jedynie zwrócone części urządzenia lub dokonać zwrotu zapłaconej ceny jednak wówczas jest upoważniony do odjęcia kosztu części zużytych lub nie dostarczonych przez użytkownika (np. baterii, słuchawek, zasilacza) wraz z reklamowanym urządzeniem.
- 12) Okres gwarancji przedłuża się o czas przebywania urządzenia w Autoryzowanym Zakładzie Serwisowym.
- 13) W wypadku utraty karty gwarancyjnej nie wydaje się jej duplikatu.
- 14) Producent może uchylić się od dotrzymania terminowości usługi gwarancyjnej gdy zaistnieją zakłócenia w działalności firmy spowodowane nieprzewidywalnymi okolicznościami (tj. niepokoje społeczne, klęski żywiołowe, ograniczenia importowe itp).
- 15) Gwarancja nie wyklucza, nie ogranicza ani nie zawiesza praw konsumenta wynikających z niezgodności towaru z umową sprzedaży.
- 16) W sprawach nieuregulowanych niniejszymi warunkami mają zastosowanie przepisy Kodeksu Cywilnego.

Uszkodzenie wyposażenia nie jest automatycznie powodem dla bezpłatnej wymiany kompletnego urządzenia. Jeżeli reklamujesz słuchawki, pilota, kable przyłączeniowe lub inne akcesoria NIE PRZYSYLAJ całego urządzenia. Skontaktuj się ze sprzedawcą lub producentem w celu uzgodnienia sposobu przeprowadzenia procedury reklamacyjnej bez konieczności przesyłania całego kompletu do serwisu.

Kontakt w sprawach serwisowych: Digison Polska Sp. z o.o., Tel. (071) 3577027, Fax. (071) 7234552, internet: <http://www.digison.pl/sonline/>, e-mail: serwis@digison.pl

Nazwa:	Pieczęć i podpis sprzedawcy:
Data sprzedaży:	
Numer serii:	
1. Data Przyjęcia/Nr Naprawy/ Pieczęć i Podpis Serwisanta:	2. Data Przyjęcia/Nr Naprawy/ Pieczęć i Podpis Serwisanta:
3. Data Przyjęcia/Nr Naprawy/ Pieczęć i Podpis Serwisanta:	4. Data Przyjęcia/Nr Naprawy/ Pieczęć i Podpis Serwisanta:

eta

© DATE 02/06/2023

e.č.23/2023